





# OBSAH

## DVEŘNÍ KŘÍDLA VNITŘNÍ / DVERNÉ KRÍDLA VNÚTORNÉ

### DVEŘNÍ KŘÍDLA RÁMOVÉ / DVERNÉ KRÍDLA RÁMOVÉ

#### RÁMOVÁ KŘÍDLA FALCOVÁ / RÁMOVÉ KRÍDLA FALCOVÉ

■ DUO <b>novinka</b>	8-9
■ VINCI <b>novinka</b>	10-11
■ BELLO <b>novinka</b>	12-13
■ MOBI	14-15
■ LUPUS	16-17
■ INCANTO	18-19
■ PRADO	20-21
■ MURANO	22-23
■ NEUTRA	24-25
■ MEDIOLAN	26-27
■ BORNOS	28-29
■ BERGAMO	30-31
■ MARS	32-33
■ VICAR	34-35
■ TIGA	36-37
■ TANGO	38-39
■ LUGO	40-41
■ TOLEDO	42-43
■ LATINO	44-45
■ BRANDY	46-47
■ ROCCO	48-49
■ ZITRON	50-51
■ VANILLA	52-53
■ ETNA	54-55
■ ANTARES	56-57
■ PARMA	58-59

#### KOLEKCE PLATINIUM / KOLEKCIA PLATINIUM

■ MODEL Q	62-63
■ MODEL X	64-65
■ MODEL Y	66-67
■ MODEL V	68-69

#### SKLENĚNÁ DVEŘNÍ KŘÍDLA / SKLENENÉ DVERNÉ KRÍDLA

■ WINDOOR II	70-71
--------------	-------

## PANELOVÁ DVEŘNÍ KŘÍDLA / PANELOVÉ DVERNÉ KRÍDLA

### LAKOVANÁ DVEŘNÍ KŘÍDLA / LAKOVANÉ DVERNÉ KRÍDLA

■ PLNÉ, KORA	72
■ METRIX, SOFIA, MILANO, ALBA	73

### POSUVNÉ SYSTÉMY / POSUVNÉ SYSTÉMY

■ KAZETA BEZZÁRUBŇOVÁ JEDNODUCHÁ	74-75
■ HLINÍKOVÝ POSUVNÝ SYSTÉM S/K JEDNODUCHÝ	76
■ ZÁRUBNĚ PRO HLINÍKOVÝ SYSTÉM S/K JEDNODUCHÝ / ZÁRUBNE PRE HLINÍKOVÝ SYSTÉM S/K JEDNODUCHÝ	77
■ HLINÍKOVÝ POSUVNÝ SYSTÉM S/K DVOJITÝ	78
■ ZÁRUBNĚ PRO HLINÍKOVÝ SYSTÉM S/K DVOJITÝ / ZÁRUBNE PRE HLINÍKOVÝ SYSTÉM S/K DVOJITÝ	79
■ POSUVNÝ NÁSTĚNNÝ SYSTÉM JEDNODUCHÝ / POSUVNÝ NÁSTĚNNÝ SYSTÉM JEDNODUCHÝ	80-81
■ POSUVNÝ NÁSTĚNNÝ SYSTÉM DVOJITÝ / POSUVNÝ NÁSTĚNNÝ SYSTÉM DVOJITÝ	82-83
■ SYSTÉM LOFT LINE <b>novinka</b>	84-85
■ HLINÍKOVÝ NÁSTĚNNÝ SYSTÉM / HLINÍKOVÝ NÁSTĚNNÝ SYSTÉM <b>novinka</b>	86-87

### ZÁRUBNĚ / ZÁRUBNE

■ BLOKOVÁ ZÁRUBEŇ / BLOKOVÁ ZÁRUBŇA	88
■ NASTAVITELNÁ ZÁRUBEŇ FALCOVÁ / NASTAVITELNÁ ZÁRUBŇA FALCOVÁ V-RETTO STANDARD <b>novinka</b>	89
■ NASTAVITELNÁ ZÁRUBEŇ STANDARD / NASTAVITELNÁ ZÁRUBŇA STANDARD	90-91

### DOPLŇKY / DOPLNKY

■ PODLAHOVÉ LIŠTY / PODLAHOVÉ LIŠTY, KLIKY PLATINIUM / KĽUKY PLATINIUM, KLIKY / KĽUKY, KRYTKY NA ZÁVĚSY / KRYTKY NA ZÁVESY, OBJÍMKY VENTILAČNÍ / OBJÍMKY VENTILAČNÉ, VLOŽKY, SAMOZAVÍRAČ / SAMOZATVÁRAČ, SYNCHRONIZACE POSUVNÉHO SYSTÉMU / SYNCHRONIZÁCIA POSUVNÉHO SYSTÉMU, TĚSNĚNÍ / TESNENIE, MASKOVACÍ LIŠTY / MASKOVACIE LIŠTY, ČTVRTVÁLEČKY / ČTVRTVÁLEČKY, ELEKTRO ZÁMKY <b>novinka</b>	92-97
--	-------

### TECHNICKÉ INFORMACE / TECHNICKÉ INFORMÁCIE 98-103

# TYPY DÝH

## AV - V-PLATINIUM

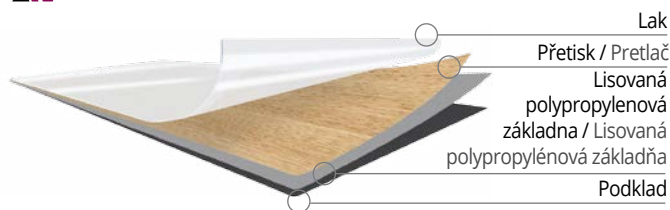

**V-Platinum:** Fólie s polypropylenovým povrchom. Odolná vŕči vode, páře, skvrnám, poškrábání a oděru. Snadno se čistí, odolná vŕči působení chemických látek, elastická. Výjimečná kvalita tisku: jedinečná kombinace reliéfu a tisku, která napodobuje strukturu přírodního dřeva. /

**V-Platinum:** Fólia s polypropylénovým povrchom. Odolná voči vode, pare, škvrnám, poškríabaniu a oderu. Ľahko sa čistí, odolná voči pôsobeniu chemických látok, elastická. Výnimočná kvalita tlače: jedinečná kombinácia reliéfu a tlače, ktorá napodobňuje štruktúru prírodného dreva.

## AV - CPL

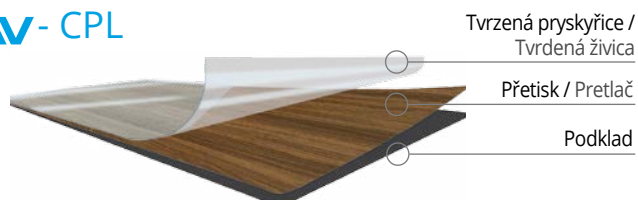

**CPL:** vysoká odolnost vŕči: oděru, poškrábání, světlu. Struktura dřeva. /

**CPL:** vysoká odolnosť voči: oderu, poškríabaniu, svetlu. Štruktúra dreva.

## AV-3D

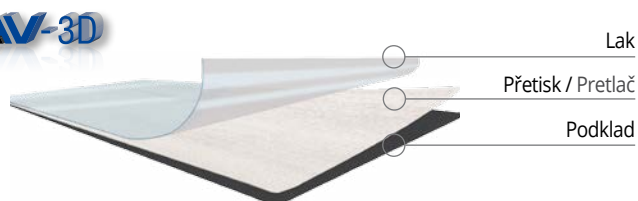

**3D dýha:** trojrozměrný efekt. Nevídaný způsob reprodukce vzhledu a struktury dřeva, jaký nenajdete u jiných produktů. Odolnost proti otěru. /

**3D dyha:** trojrozmerný efekt. Nevídaný spôsob reprodukcie vzhľadu a štruktúry dreva, aký nenájdete u iných produktov. Odolnosť proti oteru.

## AV - FF

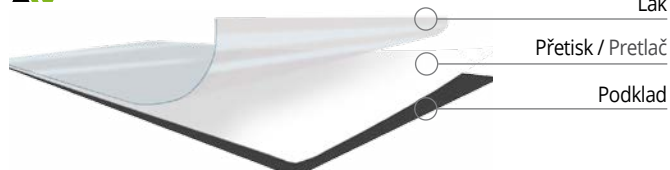

**Fólie finish:** odolnost proti otěru. /

**Fólia finish:** odolnosť proti oteru.

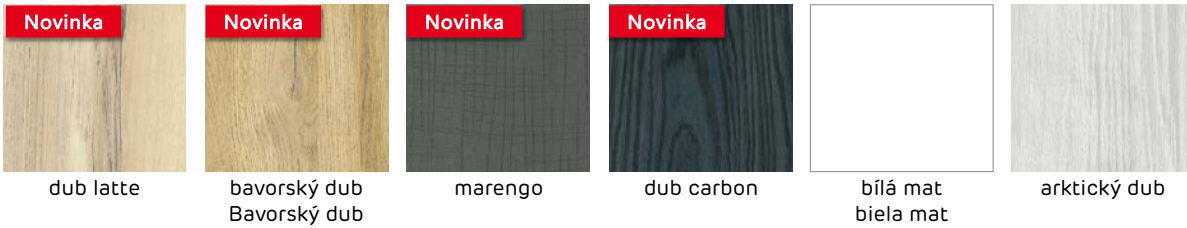

# VÝHODY - KŘÍDLA RÁMOVÁ FALCOVÁ /

vysoká odolnost proti  
mechanickému nárazu /  
vysoká odolnosť proti  
mechanickému nárazu

masivní konstrukce - 3  
šroubované čepové závěsy /  
masívna konštrukcia - 3  
skrutkované čapové závěsy



měkký falc, inovativní  
způsob dýchování rámu:  
bez břehů / mäkký falc,  
inovatívny spôsob dyhovania  
rámov: bez brehov



bez zasklívací lišty / bez  
zasklievacie lišty



lišta - kartáčovaný hliník /  
lišta - kartáčovaný hliník



pevná, stabilní  
konstrukce / pevná,  
stabilná konštrukcia



# VÝHODY - KRÍDLA RÁMOVÉ FALCOVÉ

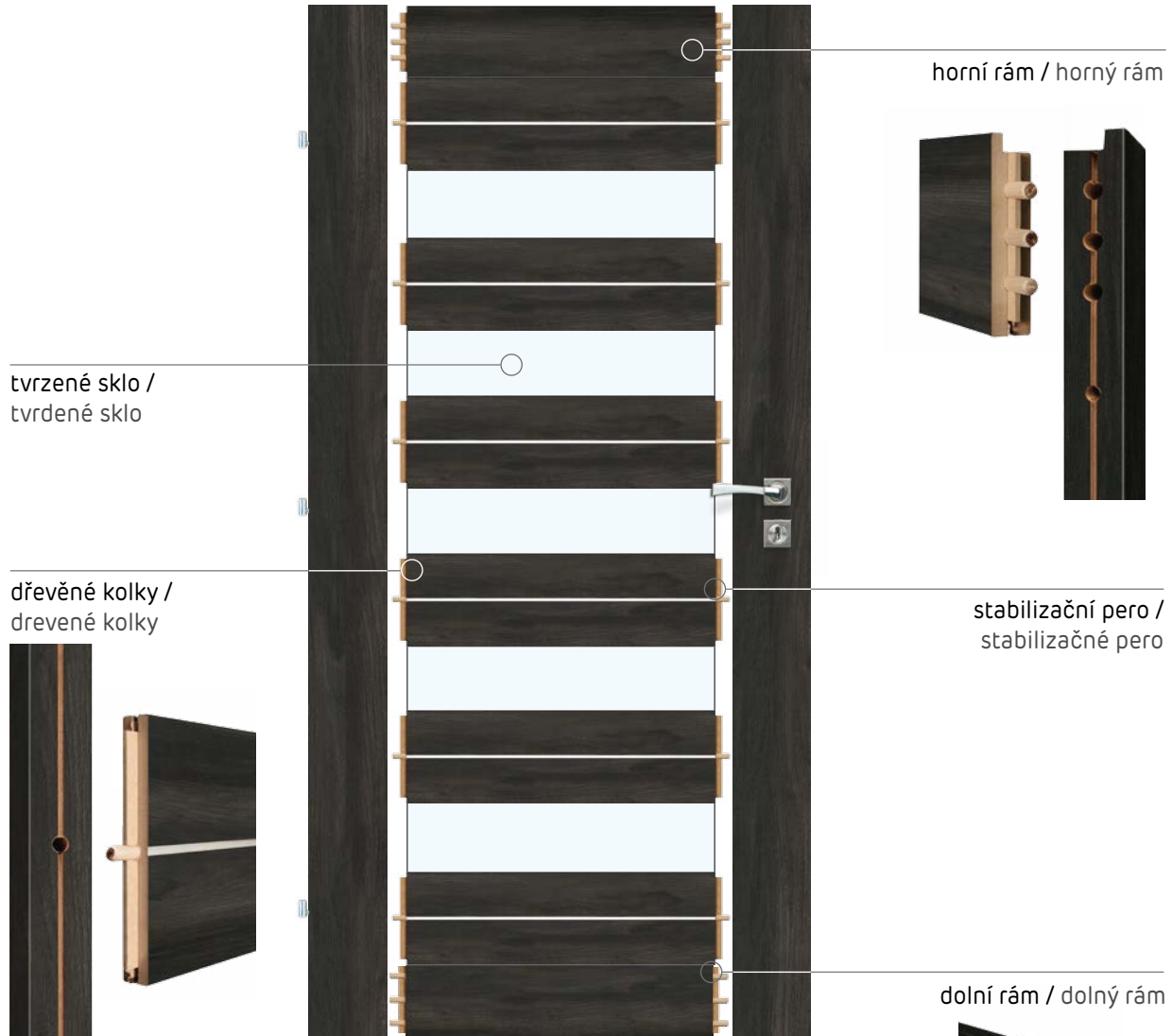

tvrdé sklo /  
tvrdené sklo

dřevěné kolky /  
drevené kolky



horní rám / horný rám



stabilizační pero /  
stabilizačné pero

dolní rám / dolný rám



Vnitřní průřez /  
Vnúťorný prierez



Lita - masivní RÁMOVÁ konstrukce /  
Lita - masívna RÁMOVÁ konštrukcia

# DUO

Novinka

## DVEŘNÍ KŘÍDLO RÁMOVÉ / DVERNÉ KRÍDLO RÁMOVÉ



VZOR NA ILUSTRACI / VZOR NA ILUSTRÁCI: ČERNÝ MAT / ČIERNY MAT / PÍSKOVÝ DUB / PIESKOVÝ DUB

### KONSTRUKCE / KONŠTRUKCIA

- RÁMOVÉ KŘÍDLO / RÁMOVÉ KRÍDLO
- RÁM Z MDF DESKY / RÁM Z MDF DOSKY
- ŠÍŘKA SVISLÝCH RÁMŮ 14 CM / ŠÍŘKA ZVISLÝCH RÁMOV 14 CM
- SLOVENSKÝ / ČESKÝ STANDARD - INFORMACE O VÝŠKOU DOLNÍHO RÁMU STR. 100 / SLOVENSKÝ / ČESKÝ STANDARD - INFORMÁCIE O VÝŠKE DOLNÉHO RÁMU STR. 100

### POVRCHOVÁ ÚPRAVA

- KŘÍDLO DÝHOVANÉ / KRÍDLO DYHOVANÉ:  
AV -FF FÓLIE FINISH, AV -CPL LAMINÁT CPL,  
AV -3D DÝHA 3D, AV - V-PLATINIUM

### KOVÁNÍ / KOVANIE

- TŘI ČEPOVÉ ZÁVESY ŠROUBOVANÉ / TRI ČAPOVÉ ZÁVESY SKRUTKOVANÉ

- ZÁMEK NA KLÍČ, PATENTOVOU VLOŽKU NEBO S BLOKÁDOU / ZÁMOK NA KLÚČ, PATENTOVÚ VLOŽKU ALEBO S BLOKÁDOU

### DOSTUPNÉ ŠÍŘKY / DOSTUPNÉ ŠÍRKY

- „60“, „70“, „80“, „90“

### MOŽNOSTI ZA PŘÍPLATEK / MOŽNOSTI ZA PRÍPLATOK

- TECHNICKÉ INFORMACE STR. 98-101 / TECHNICKÉ INFORMÁCIE STR. 98-101
- VENTILAČNÍ ŘEZ / VENTILAČNÝ REZ
- VENTILAČNÍ OBJÍMKY PVC / VENTILAČNÉ OBJÍMKY PVC
- VENTILAČNÍ OBJÍMKY MOSAZNÉ / VENTILAČNÉ OBJÍMKY MOSADZNÉ
- KŘÍDLO „100“ / KRÍDLO „100“
- PADACÍ PRÁH





DUO 10



DUO 20



DUO 20



DUO 20

- DOSTUPNÉ ZÁRUBNĚ V BARVÁCH: ČERNÁ CPL A ČERNÝ MAT / DOSTUPNÉ ZÁRUBNE VO FARBÁCH: ČIERNÁ CPL A ČIERNY MAT
- DUO 10 VERTIKÁLNÍ RÁMY POUZE V BARVĚ ČERNÝ MAT / DUO 10 VERTIKÁLNE RÁMY LEN VO FARBE ČIERNY MAT





VZOR NA ILUSTRACI / VZOR NA ILUSTRÁCI: BILÁ MAT / BIELA MAT

**KONSTRUKCE / KONŠTRUKCIA**

- RÁMOVÉ KŘÍDLO / RÁMOVÉ KRÍDLO
- RÁM Z MDF DESKY / RÁM Z MDF DOSKY
- ŠÍŘKA SVISLÝCH RÁMŮ 14 CM / ŠÍŘKA ZVISLÝCH RÁMOV 14 CM
- SLOVENSKÝ / ČESKÝ STANDARD - INFORMACE O VÝŠKOU DOLNÍHO RÁMU STR. 100 / SLOVENSKÝ / ČESKÝ STANDARD - INFORMÁCIE O VÝŠKE DOLNÉHO RÁMU STR. 100

**POVRCHOVÁ ÚPRAVA**

- KŘÍDLO DÝHOVANÉ / KRÍDLO DYHOVANÉ:
- AV -3D DÝHA 3D, AV -CPL LAMINÁT CPL,
- AV - V-PLATINIUM

**KOVÁNÍ / KOVANIE**

- TŘI ČEPOVÉ ZÁVĚSY ŠROUBOVANÉ / TRI ČAPOVÉ ZÁVESY SKRUTKOVANÉ
- ZÁMEK NA KLÍČ, PATENTOVOU VLOŽKU NEBO

- S BLOKÁDOU / ZÁMOK NA KLÍČ, PATENTOVÚ VLOŽKU ALEBO S BLOKÁDOU

**ZASKLENÍ / ZASKLENIE**

- TVRZENÉ SKLO / TVRDENÉ SKLO

**DOSTUPNÉ ŠÍŘKY / DOSTUPNÉ ŠÍRKY**

- „60“, „70“, „80“, „90“

**MOŽNOSTI ZA PŘÍPLATEK / MOŽNOSTI ZA PRÍPLATOK**  
TECHNICKÉ INFORMACE STR. 98-101 / TECHNICKÉ INFORMÁCIE STR. 98-101

- VENTILAČNÍ ŘEZ / VENTILAČNÝ REZ
- VENTILAČNÍ OBJÍMKY PVC / VENTILAČNÉ OBJÍMKY PVC
- VENTILAČNÍ OBJÍMKY MOSAZNÉ / VENTILAČNÉ OBJÍMKY MOSADZNÉ
- KŘÍDLO „100“ / KRÍDLO „100“
- PADACÍ PRÁH



VINCI 10



VINCI 20



VINCI 30



VINCI 40



VINCI 50

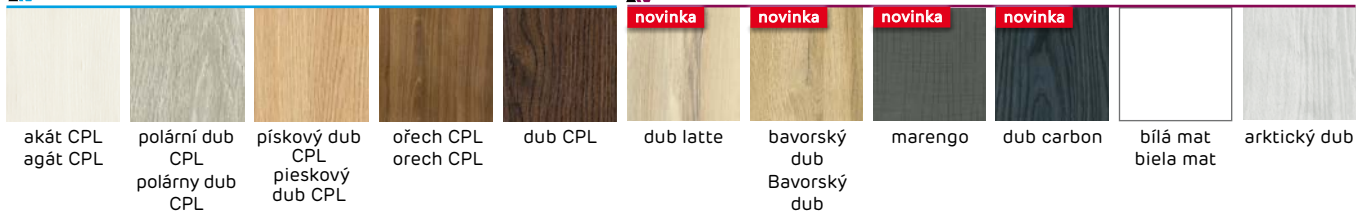
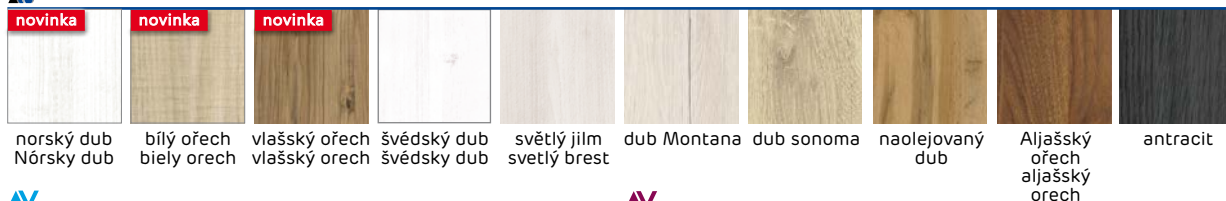



VZOR NA ILUSTRACI / VZOR NA ILUSTRÁCI: DUB CARBON

### KONSTRUKCE / KONŠTRUKCIA

- RÁMOVÉ KŘÍDLO / RÁMOVÉ KRÍDLO
- RÁM Z MDF DESKY / RÁM Z MDF DOSKY
- ŠÍRKA SVISLÝCH RÁMŮ 14 CM / ŠÍRKA ZVISLÝCH RÁMOV 14 CM
- SLOVENSKÝ / ČESKÝ STANDARD - INFORMACE O VÝŠKOU DOLNÍHO RÁMU STR. 100 / SLOVENSKÝ / ČESKÝ STANDARD - INFORMÁCIE O VÝŠKE DOLNÉHO RÁMU STR. 100

### POVRCHOVÁ ÚPRAVA

- KŘÍDLO DÝHOVANÉ / KRÍDLO DYHOVANÉ:
-  -3D DÝHA 3D,  -CPL LAMINÁT CPL,
-  -V-PLATINIUM

### KOVÁNÍ / KOVANIE

- TŘI ČEPOVÉ ZÁVĚSY ŠROUBOVANÉ / TRI ČAPOVÉ ZÁVESY SKRUTKOVANÉ
- ZÁMEK NA KLÍČ, PATENTOVOU VLOŽKU NEBO S BLOKÁDOU / ZÁMOK NA KLÍČ, PATENTOVÚ VLOŽKU ALEBO S BLOKÁDOU

### ZASKLENÍ / ZASKLENIE

- TVRZENÉ SKLO, ŠÍRKA 145 MM (PEVNÝ ROZMĚR PRO VŠECHNY ŠÍŘKY KŘÍDEL) / TVRDENÉ SKLO, ŠÍRKA 145 MM (PEVNÝ ROZMER PRE VŠETKY ŠÍŘKY KRÍDEL)

### DOSTUPNÉ ŠÍŘKY / DOSTUPNÉ ŠÍRKY

- „60“, „70“, „80“, „90“ („90“, „100“ dostupná od ledna 2020 / dostupná od januára 2020)

### MOŽNOSTI ZA PŘÍPLATEK / MOŽNOSTI ZA PRÍPLATOK

- TECHNICKÉ INFORMACE STR. 98-101 / TECHNICKÉ INFORMÁCIE STR. 98-101
- VENTILAČNÍ ŘEZ / VENTILAČNÝ REZ
- VENTILAČNÍ OBJÍMKY PVC / VENTILAČNÉ OBJÍMKY PVC
- VENTILAČNÍ OBJÍMKY MOSAZNÉ / VENTILAČNÉ OBJÍMKY MOSADZNÉ
- KŘÍDLO „100“ / KRÍDLO „100“
- PADCÍ PŘÁH



BELLO 10



BELLO 20





VZOR NA ILUSTRACI / VZOR NA ILUSTRÁCI: GRAFIT MAT

**KONSTRUKCE / KONŠTRUKCIA**

- RÁMOVÉ KŘÍDLO / RÁMOVÉ KRÍDLO
- RÁM Z MDF DESKY / RÁM Z MDF DOSKY
- ŠÍŘKA SVISLÝCH RÁMŮ 14 CM / ŠÍŘKA ZVISLÝCH RÁMOV 14 CM
- SLOVENSKÝ / ČESKÝ STANDARD - INFORMACE O VÝŠKOU DOLNÍHO RÁMU STR. 100 / SLOVENSKÝ / ČESKÝ STANDARD - INFORMÁCIE O VÝŠKE DOLNÉHO RÁMU STR. 100

**POVRCHOVÁ ÚPRAVA**

- KŘÍDLO DÝHOVANÉ / KRÍDLO DYHOVANÉ:
- ▲V -FF FÓLIE FINISH, ▲V -3D DÝHA 3D,
- ▲V -CPL LAMINÁT CPL, ▲V - V-PLATINIUM

**KOVÁNÍ / KOVANIE**

- TŘI ČEPOVÉ ZÁVESY ŠROUBOVANÉ / TRI ČAPOVÉ ZÁVESY SKRUTKOVANÉ
- ZÁMEK NA KLÍČ, PATENTOVOU VLOŽKU NEBO

- S BLOKÁDOU / ZÁMOK NA KLÍČ, PATENTOVÚ VLOŽKU ALEBO S BLOKÁDOU

**ZASKLENÍ / ZASKLENIE**

- TVRZENÉ SKLO / TVRDENÉ SKLO

**DOSTUPNÉ ŠÍŘKY / DOSTUPNÉ ŠÍRKY**

- „60“, „70“, „80“, „90“

**MOŽNOSTI ZA PŘÍPLATEK / MOŽNOSTI ZA PRÍPLATOK**

TECHNICKÉ INFORMACE STR. 98-101 / TECHNICKÉ INFORMÁCIE STR. 98-101

- VENTILAČNÍ ŘEZ / VENTILAČNÝ REZ
- VENTILAČNÍ OBJÍMKY PVC / VENTILAČNÉ OBJÍMKY PVC
- VENTILAČNÍ OBJÍMKY MOSAZNÉ / VENTILAČNÉ OBJÍMKY MOSADZNÉ
- KŘÍDLO „100“ / KRÍDLO „100“
- PADACÍ PRÁH



MOBI 10



MOBI 20



MOBI 30



MOBI 40



MOBI 50



grafit mat



vlašský ořech  
vlašský ořech



pískový dub  
CPL  
pieskový dub  
CPL



dub latte

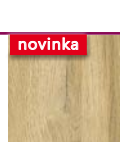

bavorský  
dub  
Bavorský  
dub

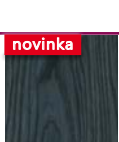

dub carbon



bilá mat  
biela mat



arktický dub



VZOR NA ILUSTRACI / VZOR NA ILUSTRÁCI: OŘECH MUSCATO / ORECH MUSCATO

### KONSTRUKCE / KONŠTRUKCIA

- RÁMOVÉ KŘÍDLO / RÁMOVÉ KRÍDLO
- RÁM Z MDF DESKY / RÁM Z MDF DOSKY
- ŠÍRKA SVISLÝCH RÁMŮ 14 CM / ŠÍRKA ZVISLÝCH RÁMOV 14 CM

### POVRCHOVÁ ÚPRAVA

- KŘÍDLO DÝHOVANÉ / KRÍDLO DYHOVANÉ:  
▲ -FF FÓLIE FINISH, ▲ -3D DÝHA 3D,  
▲ -CPL LAMINÁT CPL

### KOVÁNÍ / KOVANIE

- TŘI ČEPOVÉ ZÁVĚSY ŠROUBOVANÉ / TRI ČAPOVÉ ZÁVESY SKRUTKOVANÉ
- ZÁMEK NA KLÍČ, PATENTOVOU VLOŽKU NEBO S BLOKÁDOU / ZÁMOK NA KLÚČ, PATENTOVÚ VLOŽKU ALEBO S BLOKÁDOU

### ZASKLENÍ / ZASKLENIE

- TVRZENÉ SKLO / TVRDENÉ SKLO, TLOUŠŤKA / HRÚBKA 4 MM

### DOSTUPNÉ ŠÍŘKY / DOSTUPNÉ ŠÍRKY

- „70“, „80“, „90“

### MOŽNOSTI ZA PŘÍPLATEK / MOŽNOSTI ZA PRÍPLATOK

TECHNICKÉ INFORMACE STR. 98-101 / TECHNICKÉ INFORMÁCIE STR. 98-101

- VENTILAČNÍ ŘEZ / VENTILAČNÝ REZ
- VENTILAČNÍ OBJÍMKY PVC / VENTILAČNÉ OBJÍMKY PVC
- VENTILAČNÍ OBJÍMKY MOSAZNÉ / VENTILAČNÉ OBJÍMKY MOSADZNÉ
- PADACÍ PRÁH





LUPUS





VZOR NA ILUSTRACI / VZOR NA ILUSTRÁCI: RUSTIKÁLNÍ DUB / RUSTIKÁLNY DUB

### KONSTRUKCE / KONŠTRUKCIA

- RÁMOVÉ KŘÍDLO / RÁMOVÉ KRÍDLO
- RÁM Z MDF DESKY / RÁM Z MDF DOSKY
- ŠÍŘKA SVISLÝCH RÁMŮ 14 CM / ŠÍŘKA ZVISLÝCH RÁMOV 14 CM

### POVRCHOVÁ ÚPRAVA

- KŘÍDLO DÝHOVANÉ / KRÍDLO DYHOVANÉ:  
▲ -FF FÓLIE FINISH, ▲ -3D DÝHA 3D

### KOVÁNÍ / KOVANIE

- TŘI ČEPOVÉ ZÁVĚSY ŠROUBOVANÉ / TRI ČAPOVÉ ZÁVESY SKRUTKOVANÉ
- ZÁMEK NA KLÍČ, PATENTOVOU VLOŽKU NEBO S BLOKÁDOU / ZÁMOK NA KLÚČ, PATENTOVÚ VLOŽKU ALEBO S BLOKÁDOU

### ZASKLENÍ / ZASKLENIE

- TVRZENÉ SKLO / TVRDENÉ SKLO

### DOSTUPNÉ ŠÍŘKY / DOSTUPNÉ ŠÍRKY

- „60“, „70“, „80“, „90“

### MOŽNOSTI ZA PŘÍPLATEK / MOŽNOSTI ZA PRÍPLATOK

TECHNICKÉ INFORMACE STR. 98-101 / TECHNICKÉ INFORMÁCIE STR. 98-101

- VENTILAČNÍ ŘEZ / VENTILAČNÝ REZ
- VENTILAČNÍ OBJÍMKY PVC / VENTILAČNÉ OBJÍMKY PVC
- VENTILAČNÍ OBJÍMKY MOSAZNÉ / VENTILAČNÉ OBJÍMKY MOSADZNÉ
- PADCÍ PRÁH



INCANTO 10



INCANTO 20



INCANTO 30



INCANTO 40



INCANTO 50





VZOR NA ILUSTRACI / VZOR NA ILUSTRÁCI: SVĚTLÝ JILM / SVĚTLÝ BREST

**KONSTRUKCE / KONŠTRUKCIA**

- RÁMOVÉ KŘÍDLO / RÁMOVÉ KRÍDLO
- RÁM Z MDF DESKY / RÁM Z MDF DOSKY
- ŠÍŘKA SVISLÝCH RÁMŮ 14 CM / ŠÍŘKA ZVISLÝCH RÁMOV 14 CM

**POVRCHOVÁ ÚPRAVA**

- KŘÍDLO DÝHOVANÉ / KRÍDLO DYHOVANÉ:  
▲ -FF FOLIA FINISH, ▲ -3D DÝHA 3D

**KOVÁNÍ / KOVANIE**

- TŘI ČEPOVÉ ZÁVĚSY ŠROUBOVANÉ / TRI ČAPOVÉ ZÁVESY SKRUTKOVANÉ
- ZÁMEK NA KLÍČ, PATENTOVOU VLOŽKU NEBO S BLOKÁDOU / ZÁMOK NA KLÚČ, PATENTOVÚ VLOŽKU ALEBO S BLOKÁDOU

**ZASKLENÍ / ZASKLENIE**

- TVRZENÉ SKLO / TVRDENÉ SKLO

**DOSTUPNÉ ŠÍŘKY / DOSTUPNÉ ŠÍRKY**

- „60“, „70“, „80“, „90“

**MOŽNOSTI ZA PŘÍPLATEK / MOŽNOSTI ZA PRÍPLATOK**

TECHNICKÉ INFORMACE STR. 98-101 / TECHNICKÉ INFORMÁCIE STR. 98-101

- VENTILAČNÍ ŘEZ / VENTILAČNÝ REZ
- VENTILAČNÍ OBJÍMKY PVC / VENTILAČNÉ OBJÍMKY PVC
- VENTILAČNÍ OBJÍMKY MOSAZNÉ / VENTILAČNÉ OBJÍMKY MOSADZNÉ
- PADACÍ PRÁH



PRADO 10



PRADO 20



PRADO 30



PRADO 40

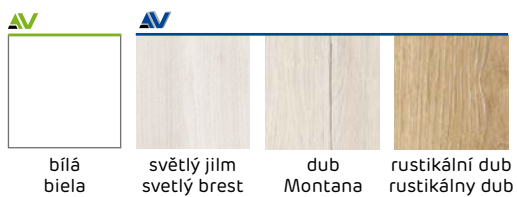



VZOR NA ILUSTRACI / VZOR NA ILUSTRÁCI: POLÁRNÍ DUB CPL / POLÁRNÝ DUB CPL

### KONSTRUKCE / KONŠTRUKCIA

- RÁMOVÉ KŘÍDLO / RÁMOVÉ KRÍDLO
- RÁM Z MDF DESKY / RÁM Z MDF DOSKY
- ŠÍŘKA SVISLÝCH RÁMŮ 14 CM / ŠÍŘKA ZVISLÝCH RÁMOV 14 CM

### POVRCHOVÁ ÚPRAVA

- KŘÍDLO DÝHOVANÉ / KRÍDLO DYHOVANÉ:
- AV -FF FÓLIE FINISH, AV -3D DÝHA 3D,
- AV -CPL LAMINÁT CPL, AV - V-PLATINIUM

### KOVÁNÍ / KOVANIE

- TŘI ČEPOVÉ ZÁVESY ŠROUBOVANÉ / TRI ČAPOVÉ ZÁVESY SKRUTKOVANÉ
- ZÁMEK NA KLÍČ, PATENTOVOU VLOŽKU NEBO S BLOKÁDOU / ZÁMOK NA KLÍČ, PATENTOVÚ VLOŽKU ALEBO S BLOKÁDOU

### ZASKLENÍ / ZASKLENIE

- TVRZENÉ SKLO / TVRDENÉ SKLO

### DOSTUPNÉ ŠÍŘKY / DOSTUPNÉ ŠÍRKY

- „60“, „70“, „80“, „90“

### MOŽNOSTI ZA PŘÍPLATEK / MOŽNOSTI ZA PRÍPLATOK

- TECHNICKÉ INFORMACE STR. 98-101 / TECHNICKÉ INFORMÁCIE STR. 98-101
- VENTILAČNÍ ŘEZ / VENTILAČNÝ REZ
- VENTILAČNÍ OBJÍMKY PVC / VENTILAČNÉ OBJÍMKY PVC
- VENTILAČNÍ OBJÍMKY MOSAZNÉ / VENTILAČNÉ OBJÍMKY MOSADZNÉ
- KŘÍDLO „100“ / KRÍDLO „100“
- PADACÍ PRÁH



MURANO 10



MURANO 20



MURANO 30

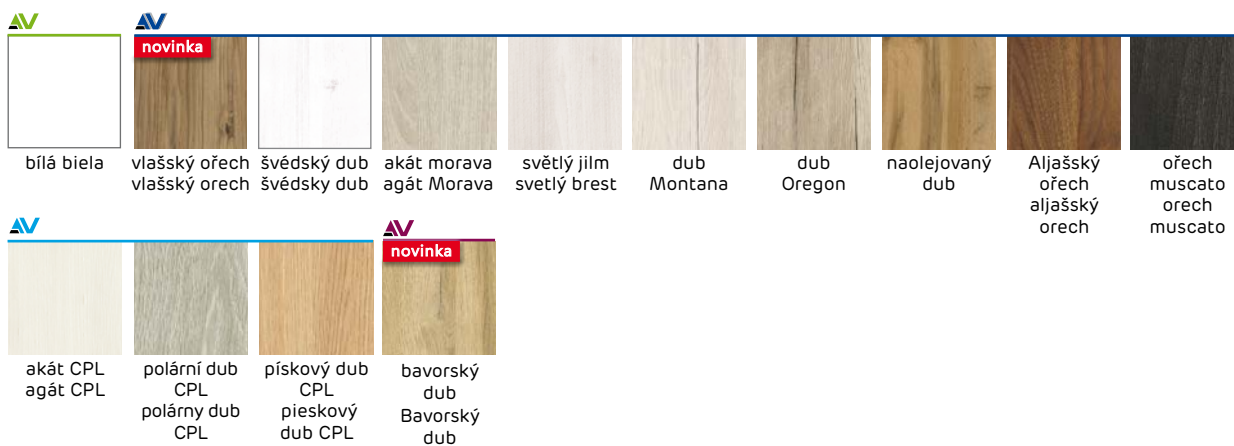



VZOR NA ILUSTRACI / VZOR NA ILUSTRÁCI: ANTRACIT

### KONSTRUKCE / KONŠTRUKCIA

- RÁMOVÉ KŘÍDLO / RÁMOVÉ KRÍDLO
- RÁM Z MDF DESKY / RÁM Z MDF DOSKY
- ŠÍRKA SVISLÝCH RÁMŮ 14 CM / ŠÍRKA ZVISLÝCH RÁMOV 14 CM

### POVRCHOVÁ ÚPRAVA

- KŘÍDLO DÝHOVANÉ / KRÍDLO DYHOVANÉ:

 DÝHA 3D,  -CPL LAMINÁT CPL

### KOVÁNÍ / KOVANIE

- TŘI ČEPOVÉ ZÁVĚSY ŠROUBOVANÉ / TRI ČAPOVÉ ZÁVESY SKRUTKOVANÉ
- ZÁMEK NA KLÍČ, PATENTOVOU VLOŽKU NEBO S BLOKÁDOU / ZÁMOK NA KLÚČ, PATENTOVÚ VLOŽKU ALEBO S BLOKÁDOU

### ZASKLENÍ / ZASKLENIE

- TVRZENÉ SKLO / TVRZENÉ SKLO

### DOSTUPNÉ ŠÍŘKY / DOSTUPNÉ ŠÍRKY

- „60“, „70“, „80“, „90“

### MOŽNOSTI ZA PŘÍPLATEK / MOŽNOSTI ZA PRÍPLATOK

TECHNICKÉ INFORMACE STR. 98-101 / TECHNICKÉ INFORMÁCIE STR. 98-101

- VENTILAČNÍ ŘEZ / VENTILAČNÝ REZ
- VENTILAČNÍ OBJÍMKY PVC / VENTILAČNÉ OBJÍMKY PVC
- VENTILAČNÍ OBJÍMKY MOSAZNÉ / VENTILAČNÉ OBJÍMKY MOSADZNÉ
- KŘÍDLO „100“ / KRÍDLO „100“
- PADACÍ PRÁH





NEUTRA 10



NEUTRA 20



NEUTRA 30



Lišta - kartáčovaný hliník / Lišta - kartáčovaný hliník



NEUTRA 40



NEUTRA 50



novinka



vlašský ořech  
vlašský ořech



antracit



starý  
dub



akát CPL  
agát CPL



pískový dub  
CPL  
pieskový dub  
CPL



ořech CPL  
orech CPL



dub CPL





VZOR NA ILUSTRACI / VZOR NA ILUSTRÁCI: NAOLEJOVANÝ DUB

### KONSTRUKCE / KONŠTRUKCIA

- RÁMOVÉ KŘÍDLO / RÁMOVÉ KRÍDLO
- RÁM Z MDF DESKY / RÁM Z MDF DOSKY
- ŠÍŘKA SVISLÝCH RÁMŮ 14 CM / ŠÍŘKA ZVISLÝCH RÁMOV 14 CM

### POVRCHOVÁ ÚPRAVA

- KŘÍDLO DÝHOVANÉ / KRÍDLO DYHOVANÉ:  
 DÝHA 3D,  -CPL LAMINÁT CPL

### KOVÁNÍ / KOVANIE

- TŘI ČEPOVÉ ZÁVĚSY ŠROUBOVANÉ / TRI ČAPOVÉ ZÁVESY SKRUTKOVANÉ
- ZÁMEK NA KLÍČ, PATENTOVOU VLOŽKU NEBO S BLOKÁDOU / ZÁMOK NA KLÚČ, PATENTOVÚ VLOŽKU ALEBO S BLOKÁDOU

### ZASKLENÍ / ZASKLENIE

- MEDIOLAN 10: GRAFIT MAT
- MEDIOLAN 20: TVRZENÉ SKLO / TVRDENÉ SKLO

### DOSTUPNÉ ŠÍŘKY / DOSTUPNÉ ŠÍRKY

- „60“, „70“, „80“, „90“

### MOŽNOSTI ZA PŘÍPLATEK / MOŽNOSTI ZA PRÍPLATOK

TECHNICKÉ INFORMACE STR. 98-101 / TECHNICKÉ INFORMÁCIE STR. 98-101

- VENTILAČNÍ ŘEZ / VENTILAČNÝ REZ
- VENTILAČNÍ OBJÍMKY PVC / VENTILAČNÉ OBJÍMKY PVC
- VENTILAČNÍ OBJÍMKY MOSAZNÉ / VENTILAČNÉ OBJÍMKY MOSADZNÉ
- PADACÍ PRÁH



MEDIOLAN 10



MEDIOLAN 20



MEDIOLAN 30

DOSTUPNÉ ZÁRUBNĚ V BARVÁCH: ČERNÁ  
CPL A ČERNÝ MAT / DOSTUPNÉ ZÁRUBNE VO  
FARBÁCH: ČIERNA CPL A ČIERNY MAT



novinka



vlašský ořech  
vlašský ořech



švédský dub  
švédský dub



akát morava  
agát Morava



dub  
Montana



naolejovaný  
dub



bílá CPL  
biela CPL



pískový dub  
CPL  
pieskový  
dub CPL



VZOR NA ILUSTRACI / VZOR NA ILUSTRÁCI: ŠVÉDSKÝ DUB / ŠVÉDSKY DUB

### KONSTRUKCE / KONŠTRUKCIA

- RÁMOVÉ KŘÍDLO / RÁMOVÉ KRÍDLO
- RÁM Z MDF DESKY / RÁM Z MDF DOSKY
- ŠÍŘKA SVISLÝCH RÁMŮ 14 CM / ŠÍŘKA ZVISLÝCH RÁMOV 14 CM

### POVRCHOVÁ ÚPRAVA

- KŘÍDLO DÝHOVANÉ / KRÍDLO DYHOVANÉ:
- AV -FF FÓLIE FINISH, AV DÝHA 3D

### KOVÁNÍ / KOVANIE

- TŘI ČEPOVÉ ZÁVESY ŠROUBOVANÉ / TRI ČAPOVÉ ZÁVESY SKRUTKOVANÉ
- ZÁMEK NA KLÍČ, PATENTOVOU VLOŽKU NEBO S BLOKÁDOU / ZÁMOK NA KLÚČ, PATENTOVÚ VLOŽKU ALEBO S BLOKÁDOU

### ZASKLENÍ / ZASKLENIE

- TVRZENÉ SKLO / TVRDENÉ SKLO

### DOSTUPNÉ ŠÍŘKY / DOSTUPNÉ ŠÍRKY

- „60“, „70“, „80“, „90“

### MOŽNOSTI ZA PŘÍPLATEK / MOŽNOSTI ZA PRÍPLATOK

- TECHNICKÉ INFORMACE STR. 98-101 / TECHNICKÉ INFORMÁCIE STR. 98-101
- VENTILAČNÍ ŘEZ / VENTILAČNÝ REZ
- VENTILAČNÍ OBJÍMKY PVC / VENTILAČNÉ OBJÍMKY PVC
- VENTILAČNÍ OBJÍMKY MOSAZNÉ / VENTILAČNÉ OBJÍMKY MOSADZNÉ
- PADACÍ PRÁH



BORNOS 10



BORNOS 20



BORNOS 30



BORNOS 40



BORNOS 50



BORNOS 60



BORNOS 70



BORNOS 80





VZOR NA ILUSTRACI / VZOR NA ILUSTRÁCI: SVĚTLÝ JILM / SVĚTLÝ BREST

### KONSTRUKCE / KONŠTRUKCIA

- RÁMOVÉ KŘÍDLO / RÁMOVÉ KRÍDLO
- RÁM Z MDF DESKY / RÁM Z MDF DOSKY
- ŠÍŘKA SVISLÝCH RÁMŮ 14 CM / ŠÍŘKA ZVISLÝCH RÁMOV 14 CM

### POVRCHOVÁ ÚPRAVA

- KŘÍDLO DÝHOVANÉ / KRÍDLO DYHOVANÉ:
- AV DÝHA 3D, AV -CPL LAMINÁT CPL

### KOVÁNÍ / KOVANIE

- TŘI ČEPOVÉ ZÁVESY ŠROUBOVANÉ / TRI ČAPOVÉ ZÁVESY SKRUTKOVANÉ
- ZÁMEK NA KLÍČ, PATENTOVOU VLOŽKU NEBO S BLOKÁDOU / ZÁMOK NA KLÍČ, PATENTOVÚ VLOŽKU ALEBO S BLOKÁDOU

### ZASKLENÍ / ZASKLENIE

- TVRZENÉ SKLO / TVRDENÉ SKLO

### DOSTUPNÉ ŠÍŘKY / DOSTUPNÉ ŠÍRKY

- „60“, „70“, „80“, „90“

### MOŽNOSTI ZA PŘÍPLATEK / MOŽNOSTI ZA PRÍPLATOK

TECHNICKÉ INFORMACE STR. 98-101 / TECHNICKÉ INFORMÁCIE STR. 98-101

- VENTILAČNÍ ŘEZ / VENTILAČNÝ REZ
- VENTILAČNÍ OBJÍMKY PVC / VENTILAČNÉ OBJÍMKY PVC
- VENTILAČNÍ OBJÍMKY MOSAZNÉ / VENTILAČNÉ OBJÍMKY MOSADZNÉ
- KŘÍDLO „100“ / KRÍDLO „100“
- PADCÍ PŘÁH



BERGAMO 10



BERGAMO 20



BERGAMO 30



BERGAMO 40



BERGAMO 50



BERGAMO 60



BERGAMO 70

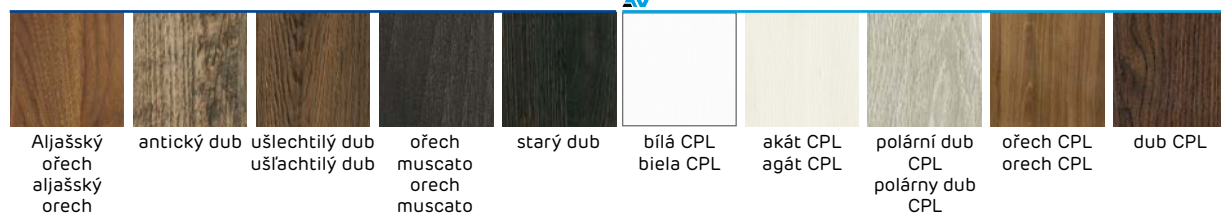



VZOR NA ILUSTRACI / VZOR NA ILUSTRÁCI: DUB MONTANA

### KONSTRUKCE / KONŠTRUKCIA

- RÁMOVÉ KŘÍDLO / RÁMOVÉ KRÍDLO
- RÁM Z MDF DESKY / RÁM Z MDF DOSKY
- ŠÍŘKA SVISLÝCH RÁMŮ 14 CM / ŠÍŘKA ZVISLÝCH RÁMOV 14 CM

### POVRCHOVÁ ÚPRAVA

- KŘÍDLO DÝHOVANÉ / KRÍDLO DYHOVANÉ:  
▲ -FF FÓLIE FINISH, ▲ DÝHA 3D

### KOVÁNÍ / KOVANIE

- TŘI ČEPOVÉ ZÁVĚSY ŠROUBOVANÉ / TRI ČAPOVÉ ZÁVĚSY SKRUTKOVANÉ
- ZÁMEK NA KLÍČ, PATENTOVOU VLOŽKU NEBO S BLOKÁDOU / ZÁMOK NA KLÚČ, PATENTOVÚ VLOŽKU ALEBO S BLOKÁDOU

### ZASKLENÍ / ZASKLENIE

- TVRZENÉ SKLO / TVRZENÉ SKLO

### DOSTUPNÉ ŠÍŘKY / DOSTUPNÉ ŠÍRKY

- „60“, „70“, „80“, „90“

### MOŽNOSTI ZA PŘÍPLATEK / MOŽNOSTI ZA PRÍPLATOK

TECHNICKÉ INFORMACE STR. 98-101 / TECHNICKÉ INFORMÁCIE STR. 98-101

- VENTILAČNÍ ŘEZ / VENTILAČNÝ REZ
- VENTILAČNÍ OBJÍMKY PVC / VENTILAČNÉ OBJÍMKY PVC
- VENTILAČNÍ OBJÍMKY MOSAZNÉ / VENTILAČNÉ OBJÍMKY MOSADZNÉ
- KŘÍDLO „100“ / KRÍDLO „100“
- PADACÍ PRÁH





MARS 10



MARS 20



MARS 30



MARS 40







VZOR NA ILUSTRACI / VZOR NA ILUSTRÁCI: DUB CPL

### KONSTRUKCE / KONŠTRUKCIA

- RÁMOVÉ KŘÍDLO / RÁMOVÉ KRÍDLO
- RÁM Z MDF DESKY / RÁM Z MDF DOSKY
- ŠÍŘKA SVISLÝCH RÁMŮ 14 CM / ŠÍŘKA ZVISLÝCH RÁMOV 14 CM

### WYKOŃCZENIE

- SKRZYDŁO OKLEJONE:
-  -FF FÓLIE FINISH,  DÝHA 3D,
-  -CPL LAMINÁT CPL

### KOVÁNÍ / KOVANIE

- TŘI ČEPOVÉ ZÁVĚSY ŠROUBOVANÉ / TRI ČAPOVÉ ZÁVESY SKRUTKOVANÉ
- ZÁMEK NA KLÍČ, PATENTOVOU VLOŽKU NEBO S BLOKÁDOU / ZÁMOK NA KLÚČ, PATENTOVÚ VLOŽKU ALEBO S BLOKÁDOU

### ZASKLENÍ / ZASKLENIE

- TVRZENÉ SKLO / TVRDENÉ SKLO

### DOSTUPNÉ ŠÍŘKY / DOSTUPNÉ ŠÍRKY

- „60“, „70“, „80“, „90“

### MOŽNOSTI ZA PŘÍPLATEK / MOŽNOSTI ZA PRÍPLATOK

- TECHNICKÉ INFORMACE STR. 98-101 / TECHNICKÉ INFORMÁCIE STR. 98-101
- VENTILAČNÍ ŘEZ / VENTILAČNÝ REZ
- VENTILAČNÍ OBJÍMKY PVC / VENTILAČNÉ OBJÍMKY PVC
- VENTILAČNÍ OBJÍMKY MOSAZNÉ / VENTILAČNÉ OBJÍMKY MOSADZNÉ
- KŘÍDLO „100“ / KRÍDLO „100“
- PADACÍ PRÁH



VICAR 10



VICAR 20



VICAR 30



VICAR 40



VICAR 50





VZOR NA ILUSTRACI / VZOR NA ILUSTRACII: AKÁT CPL / AGÁT CPL

### KONSTRUKCE / KONŠTRUKCIA

- RÁMOVÉ KŘÍDLO / RÁMOVÉ KRÍDLO
- RÁM Z MDF DESKY / RÁM Z MDF DOSKY
- ŠÍŘKA SVISLÝCH RÁMŮ 14 CM / ŠÍŘKA ZVISLÝCH RÁMOV 14 CM

### POVRCHOVÁ ÚPRAVA

- KŘÍDLO DÝHOVANÉ / KRÍDLO DYHOVANÉ:
- AV DÝHA 3D, AV -CPL LAMINÁT CPL

### KOVÁNÍ / KOVANIE

- TŘI ČEPOVÉ ZÁVĚSY ŠROUBOVANÉ / TRI ČAPOVÉ ZÁVESY SKRUTKOVANÉ
- ZÁMEK NA KLÍČ, PATENTOVOU VLOŽKU NEBO S BLOKÁDOU / ZÁMOK NA KLÚČ, PATENTOVÚ VLOŽKU ALEBO S BLOKÁDOU

### ZASKLENÍ / ZASKLENIE

- TVRZENÉ SKLO / TVRDENÉ SKLO

### DOSTUPNÉ ŠÍŘKY / DOSTUPNÉ ŠÍRKY

- „60“, „70“, „80“, „90“

### MOŽNOSTI ZA PŘÍPLATEK / MOŽNOSTI ZA PRÍPLATOK

TECHNICKÉ INFORMACE STR. 98-101 / TECHNICKÉ INFORMÁCIE STR. 98-101

- VENTILAČNÍ ŘEZ / VENTILAČNÝ REZ
- VENTILAČNÍ OBJÍMKY PVC / VENTILAČNÉ OBJÍMKY PVC
- VENTILAČNÍ OBJÍMKY MOSAZNÉ / VENTILAČNÉ OBJÍMKY MOSAZNÉ
- KŘÍDLO „100“ / KRÍDLO „100“
- PADACÍ PRÁH



TIGA 10



TIGA 20



Lišta - kartáčovaný hliník / Lišta - kartáčovaný hliník



TIGA 30



TIGA 40



novinka



vlašský ořech  
vlašský ořech



antracit



starý dub



akát CPL  
agát CPL



pískový dub  
CPL  
pískový  
dub CPL



ořech CPL  
ořech CPL

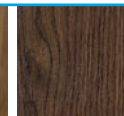

dub CPL



VZOR NA ILUSTRACI / VZOR NA ILUSTRÁCI: OŘECH CPL / ORECH CPL

### KONSTRUKCE / KONŠTRUKCIA

- RÁMOVÉ KŘÍDLO / RÁMOVÉ KRÍDLO
- RÁM Z MDF DESKY / RÁM Z MDF DOSKY
- ŠÍŘKA SVISLÝCH RÁMŮ 14 CM / ŠÍŘKA ZVISLÝCH RÁMOV 14 CM

### POVRCHOVÁ ÚPRAVA

- KŘÍDLO DÝHOVANÉ / KRÍDLO DYHOVANÉ:  
 DÝHA 3D,  -CPL LAMINÁT CPL

### KOVÁNÍ / KOVANIE

- TŘI ČEPOVÉ ZÁVĚSY ŠROUBOVANÉ / TRI ČAPOVÉ ZÁVESY SKRUTKOVANÉ
- ZÁMEK NA KLÍČ, PATENTOVOU VLOŽKU NEBO S BLOKÁDOU / ZÁMOK NA KLÚČ, PATENTOVÚ VLOŽKU ALEBO S BLOKÁDOU

### ZASKLENÍ / ZASKLENIE

- TVRZENÉ SKLO S APLIKACÍ (APLIKACE SKLA V LEVÉM KŘÍDLE NENÍ ZRCADLOVÝM OBRAZEM V PRAVÉM

KŘÍDLE) / TVRZENÉ SKLO S APLIKÁCIU (APLIKÁCIE SKLA V ĽAVOM KRÍDLE NIE JE ZRKADLOVÝM OBRAZOM V PRAVOM KRÍDLE)

### DOSTUPNÉ ŠÍŘKY / DOSTUPNÉ ŠÍRKY

- „60“, „70“, „80“, „90“

MOŽNOSTI ZA PŘÍPLATEK / MOŽNOSTI ZA PRÍPLATOK  
 TECHNICKÉ INFORMACE STR. 98-101 / TECHNICKÉ INFORMÁCIE STR. 98-101

- VENTILAČNÍ ŘEZ / VENTILAČNÝ REZ
- VENTILAČNÍ OBJÍMKY PVC / VENTILAČNÉ OBJÍMKY PVC
- VENTILAČNÍ OBJÍMKY MOSAZNÉ / VENTILAČNÉ OBJÍMKY MOSADZNÉ
- KŘÍDLO „100“ / KRÍDLO „100“
- PADACÍ PRÁH



TANGO 10



TANGO 20



TANGO 30



TANGO 40



novinka



norský dub  
Nórsky dub

novinka



vlašský ořech  
vlašský ořech



švédský dub  
švédský dub



akát morava  
agát Morava



dub  
Montana



dub  
sonoma



akát ART  
agát ART



naolejovaný  
dub



Aljašský  
ořech  
aljašský  
orech



starý  
dub

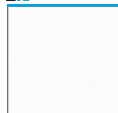

bílá CPL  
biela CPL

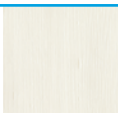

akát CPL  
agát CPL



polární dub  
CPL  
polární dub  
CPL



jasan CPL  
jaseň CPL



pískový dub  
CPL  
pieskový  
dub CPL



ořech CPL  
orech CPL



dub CPL





VZOR NA ILUSTRACI / VZOR NA ILUSTRÁCI: PÍSKOVÝ DUB CPL / PIESKOVÝ DUB CPL

**KONSTRUKCE / KONŠTRUKCIA**

- RÁMOVÉ KŘÍDLO / RÁMOVÉ KRÍDLO
- RÁM Z MDF DESKY / RÁM Z MDF DOSKY
- ŠÍRKA SVISLÝCH RÁMŮ 14 CM / ŠÍRKA ZVISLÝCH RÁMOV 14 CM

**POVRCHOVÁ ÚPRAVA**

- KŘÍDLO DÝHOVANÉ / KRÍDLO DYHOVANÉ:  
 DÝHA 3D,  -CPL LAMINÁT CPL

**KOVÁNÍ / KOVANIE**

- TŘI ČEPOVÉ ZÁVĚSY ŠROUBOVANÉ / TRI ČAPOVÉ ZÁVESY SKRUTKOVANÉ
- ZÁMEK NA KLÍČ, PATENTOVOU VLOŽKU NEBO S BLOKÁDOU / ZÁMOK NA KLÚČ, PATENTOVÚ VLOŽKU ALEBO S BLOKÁDOU

**ZASKLENÍ / ZASKLENIE**

- TVRZENÉ SKLO / TVRZENÉ SKLO

**DOSTUPNÉ ŠÍŘKY / DOSTUPNÉ ŠÍŘKY**

- „60“, „70“, „80“, „90“

**MOŽNOSTI ZA PŘÍPLATEK / MOŽNOSTI ZA PRÍPLATOK**  
TECHNICKÉ INFORMACE STR. 98-101 / TECHNICKÉ INFORMÁCIE STR. 98-101

- VENTILAČNÍ ŘEZ / VENTILAČNÝ REZ
- VENTILAČNÍ OBJÍMKY PVC / VENTILAČNÉ OBJÍMKY PVC
- VENTILAČNÍ OBJÍMKY MOSAZNÉ / VENTILAČNÉ OBJÍMKY MOSADZNÉ
- KŘÍDLO „100“ / KRÍDLO „100“
- PADACÍ PRÁH





LUGO 10



LUGO 20



LUGO 30



LUGO 40



<b>novinka</b>	<b>novinka</b>								
norský dub Nórsky dub	vlašský ořech vlašský orech	švédský dub švédsky dub	akát morava agát Morava	dub Montana	dub sonoma	akát ART agát ART	naolejovaný dub	Aljašský ořech aljašský orech	starý dub



bílá CPL biela CPL	akát CPL agát CPL	polární dub CPL polární dub CPL	jasan CPL jaseň CPL	pískový dub CPL pieskový dub CPL	ořech CPL orech CPL	dub CPL
-----------------------	----------------------	--	------------------------	---	------------------------	---------



VZOR NA ILUSTRACI / VZOR NA ILUSTRÁCI: OŘECH MUSCATO / ORECH MUSCATO

### KONSTRUKCE / KONŠTRUKCIA

- RÁMOVÉ KŘÍDLO / RÁMOVÉ KRÍDLO
- RÁM Z MDF DESKY / RÁM Z MDF DOSKY
- ŠÍŘKA SVISLÝCH RÁMŮ 14 CM / ŠÍŘKA ZVISLÝCH RÁMOV 14 CM

### POVRCHOVÁ ÚPRAVA

- KŘÍDLO DÝHOVANÉ / KRÍDLO DYHOVANÉ:
- ▲V -FF FÓLIE FINISH, ▲V DÝHA 3D,
- ▲V -CPL LAMINÁT CPL

### KOVÁNÍ / KOVANIE

- TŘI ČEPOVÉ ZÁVĚSY ŠROUBOVANÉ / TRI ČAPOVÉ ZÁVESY SKRUTKOVANÉ
- ZÁMEK NA KLÍČ, PATENTOVOU VLOŽKU NEBO S BLOKÁDOU / ZÁMOK NA KLÍČ, PATENTOVÚ VLOŽKU ALEBO S BLOKÁDOU

### ZASKLENÍ / ZASKLENIE

- TVRZENÉ SKLO / TVRDENÉ SKLO

### DOSTUPNÉ ŠÍŘKY / DOSTUPNÉ ŠÍRKY

- „60“, „70“, „80“, „90“

### MOŽNOSTI ZA PŘÍPLATEK / MOŽNOSTI ZA PRÍPLATOK

- TECHNICKÉ INFORMACE STR. 98-101 / TECHNICKÉ INFORMÁCIE STR. 98-101
- VENTILAČNÍ ŘEZ / VENTILAČNÝ REZ
- VENTILAČNÍ OBJÍMKY PVC / VENTILAČNÉ OBJÍMKY PVC
- VENTILAČNÍ OBJÍMKY MOSAZNÉ / VENTILAČNÉ OBJÍMKY MOSADZNÉ
- KŘÍDLO „100“ / KRÍDLO „100“
- PADACÍ PRÁH



TOLEDO 10



TOLEDO 20



TOLEDO 30



TOLEDO 40



TOLEDO 50





VZOR NA ILUSTRACI / VZOR NA ILUSTRÁCI: BIĽA CPL / BIĽA CPL

### KONSTRUKCE / KONŠTRUKCIA

- RÁMOVÉ KŘÍDLO / RÁMOVÉ KRÍDLO
- RÁM Z MDF DESKY / RÁM Z MDF DOSKY
- ŠÍŘKA SVISLÝCH RÁMŮ 14 CM / ŠÍRKA ZVISLÝCH RÁMOV 14 CM

### POVRCHOVÁ ÚPRAVA

- KŘÍDLO DÝHOVANÉ / KRÍDLO DYHOVANÉ:

 DÝHA 3D,  -CPL LAMINÁT CPL

### KOVÁNÍ / KOVANIE

- TŘI ČEPOVÉ ZÁVĚSY ŠROUBOVANÉ / TRI ČAPOVÉ ZÁVESY SKRUTKOVANÉ
- ZÁMEK NA KLÍČ, PATENTOVOU VLOŽKU NEBO S BLOKÁDOU / ZÁMOK NA KLÚČ, PATENTOVÚ VLOŽKU ALEBO S BLOKÁDOU

### ZASKLENÍ / ZASKLENIE

- TVRZENÉ SKLO / TVRDENÉ SKLO

### DOSTUPNÉ ŠÍŘKY / DOSTUPNÉ ŠÍRKY

- „60“, „70“, „80“, „90“

### MOŽNOSTI ZA PŘÍPLATEK / MOŽNOSTI ZA PRÍPLATOK

TECHNICKÉ INFORMACE STR. 98-101 / TECHNICKÉ INFORMÁCIE STR. 98-101

- VENTILAČNÍ ŘEZ / VENTILAČNÝ REZ
- VENTILAČNÍ OBJÍMKY PVC / VENTILAČNÉ OBJÍMKY PVC
- VENTILAČNÍ OBJÍMKY MOSAZNÉ / VENTILAČNÉ OBJÍMKY MOSADZNÉ
- KŘÍDLO „100“ / KRÍDLO „100“
- PADACÍ PŘÁH



LATINO 10



LATINO 20



LATINO 30



LATINO 40



LATINO 50



LATINO 60



LATINO 70



novinka



vlašský ořech  
vlašský ořech

švédský dub  
švédský dub

akát morava  
agát Morava

světlý jilm  
svetlý brest

dub  
Montana

akát ART  
agát ART

naolejovaný  
dub

antracit

ořech  
muscato  
orech  
muscato



bílá CPL  
biela CPL

akát CPL  
agát CPL

polární dub  
CPL  
polárny dub  
CPL

jasan CPL  
jaseň CPL

ořech CPL  
orech CPL

dub CPL



VZOR NA ILUSTRACI / VZOR NA ILUSTRÁCI: STARÝ DUB

**KONSTRUKCE / KONŠTRUKCIA**

- RÁMOVÉ KŘÍDLO / RÁMOVÉ KRÍDLO
- RÁM Z MDF DESKY / RÁM Z MDF DOSKY
- ŠÍŘKA SVISLÝCH RÁMŮ 14 CM / ŠÍŘKA ZVISLÝCH RÁMOV 14 CM

**POVRCHOVÁ ÚPRAVA**

- KŘÍDLO DÝHOVANÉ / KRÍDLO DYHOVANÉ:
- AV -FF FÓLIE FINISH, AV -3D DÝHA 3D
- AV -CPL LAMINÁT CPL

**KOVÁNÍ / KOVANIE**

- TŘI ČEPOVÉ ZÁVĚSY ŠROUBOVANÉ / TRI ČAPOVÉ ZÁVESY SKRUTKOVANÉ
- ZÁMEK NA KLÍČ, PATENTOVOU VLOŽKU NEBO S BLOKÁDOU / ZÁMOK NA KLÍČ, PATENTOVÚ VLOŽKU ALEBO S BLOKÁDOU

**ZASKLENÍ / ZASKLENIE**

- TVRZENÉ SKLO / TVRZENÉ SKLO

**DOSTUPNÉ ŠÍŘKY / DOSTUPNÉ ŠÍRKY**

- „60“, „70“, „80“, „90“

**MOŽNOSTI ZA PŘÍPLATEK / MOŽNOSTI ZA PRÍPLATOK**

TECHNICKÉ INFORMACE STR. 98-101 / TECHNICKÉ INFORMÁCIE STR. 98-101

- VENTILAČNÍ ŘEZ / VENTILAČNÝ REZ
- VENTILAČNÍ OBJÍMKY PVC / VENTILAČNÉ OBJÍMKY PVC
- VENTILAČNÍ OBJÍMKY MOSAZNÉ / VENTILAČNÉ OBJÍMKY MOSADZNÉ
- KŘÍDLO „100“ / KRÍDLO „100“
- PADCÍ PRÁH



BRANDY 10



BRANDY 20



BRANDY 30



BRANDY 40



BRANDY 50



BRANDY 60



BRANDY 70



BRANDY 80





VZOR NA ILUSTRACI / VZOR NA ILUSTRÁCI: BÍLÁ FF / BIELA FF

### KONSTRUKCE / KONŠTRUKCIA

- RÁMOVÉ KŘÍDLO / RÁMOVÉ KRÍDLO
- RÁM Z MDF DESKY / RÁM Z MDF DOSKY
- ŠÍŘKA SVISLÝCH RÁMŮ 14 CM / ŠÍŘKA ZVISLÝCH RÁMOV 14 CM

### POVRCHOVÁ ÚPRAVA

- KŘÍDLO DÝHOVANÉ / KRÍDLO DYHOVANÉ:
- ▲V -FF FÓLIE FINISH, ▲V -3D DÝHA 3D,
- ▲V -CPL LAMINÁT CPL

### KOVÁNÍ / KOVANIE

- TŘI ČEPOVÉ ZÁVĚSY ŠROUBOVANÉ / TRI ČAPOVÉ ZÁVESY SKRUTKOVANÉ
- ZÁMEK NA KLÍČ, PATENTOVOU VLOŽKU NEBO S BLOKÁDOU / ZÁMOK NA KLÚČ, PATENTOVÚ VLOŽKU ALEBO S BLOKÁDOU

### ZASKLENÍ / ZASKLENIE

- TVRZENÉ SKLO / TVRZENÉ SKLO

### DOSTUPNÉ ŠÍŘKY / DOSTUPNÉ ŠÍRKY

- „60“, „70“, „80“, „90“

### MOŽNOSTI ZA PŘÍPLATEK / MOŽNOSTI ZA PRÍPLATOK

- TECHNICKÉ INFORMACE STR. 98-101 / TECHNICKÉ INFORMÁCIE STR. 98-101
- VENTILAČNÍ ŘEZ / VENTILAČNÝ REZ
  - VENTILAČNÍ OBJÍMKY PVC / VENTILAČNÉ OBJÍMKY PVC
  - VENTILAČNÍ OBJÍMKY MOSAZNÉ / VENTILAČNÉ OBJÍMKY MOSADZNÉ
  - KŘÍDLO „100“ / KRÍDLO „100“
  - PADACÍ PRÁH





ROCCO 10



ROCCO 20



ROCCO 30



ROCCO 40



ROCCO 50







VZOR NA ILUSTRACI / VZOR NA ILUSTRÁCI: DUB MONTANA

### KONSTRUKCE / KONŠTRUKCIA

- RÁMOVÉ KŘÍDLO / RÁMOVÉ KRÍDLO
- RÁM Z MDF DESKY / RÁM Z MDF DOSKY
- ŠÍŘKA SVISLÝCH RÁMŮ 14 CM / ŠÍŘKA ZVISLÝCH RÁMOV 14 CM

### POVRCHOVÁ ÚPRAVA

- KŘÍDLO DÝHOVANÉ / KRÍDLO DYHOVANÉ:
-  -FF FÓLIE FINISH,  -3D DÝHA 3D,
-  -CPL LAMINÁT CPL

### KOVÁNÍ / KOVANIE

- TŘI ČEPOVÉ ZÁVESY ŠROUBOVANÉ / TRI ČAPOVÉ ZÁVESY SKRUTKOVANÉ
- ZÁMEK NA KLÍČ, PATENTOVOU VLOŽKU NEBO S BLOKÁDOU / ZÁMOK NA KLÚČ, PATENTOVÚ VLOŽKU ALEBO S BLOKÁDOU

### ZASKLENÍ / ZASKLENIE

- TVRZENÉ SKLO / TVRDENÉ SKLO

### DOSTUPNÉ ŠÍŘKY / DOSTUPNÉ ŠÍRKY

- „60“, „70“, „80“, „90“

### MOŽNOSTI ZA PŘÍPLATEK / MOŽNOSTI ZA PRÍPLATOK

TECHNICKÉ INFORMACE STR. 98-101 / TECHNICKÉ INFORMÁCIE STR. 98-101

- VENTILAČNÍ ŘEZ / VENTILAČNÝ REZ
- VENTILAČNÍ OBJÍMKY PVC / VENTILAČNÉ OBJÍMKY PVC
- VENTILAČNÍ OBJÍMKY MOSAZNÉ / VENTILAČNÉ OBJÍMKY MOSADZNÉ
- KŘÍDLO „100“ / KRÍDLO „100“
- PADACÍ PRÁH



ZITRON 10



ZITRON 20



ZITRON 30



ZITRON 40



ZITRON 50



ZITRON 60



ZITRON 70



ZITRON 80



bílá  
biela



norský dub  
Nórsky dub



vlašský ořech  
vlašský ořech



světlý jilm  
svetlý brest



dub  
Montana



dub  
sonoma



dub  
Oregon



akát ART  
agát ART



naolejovaný  
dub



Aljašský  
ořech  
aljašský  
orech

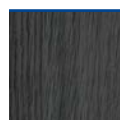

antracit



ořech  
muscato  
orech  
muscato



starý dub



akát CPL  
agát CPL



polární dub  
CPL  
polárny dub  
CPL



jasan CPL  
jaseň CPL



pískový dub  
CPL  
pieskový  
dub CPL



ořech CPL  
orech CPL



dub CPL



VZOR NA ILUSTRACI / VZOR NA ILUSTRÁCI: VLAŠSKÝ OŘECH / VLAŠSKÝ OŘECH

### KONSTRUKCE / KONŠTRUKCIA

- RÁMOVÉ KŘÍDLO / RÁMOVÉ KRÍDLO
- RÁM Z MDF DESKY / RÁM Z MDF DOSKY
- ŠÍRKA SVISLÝCH RÁMŮ 14 CM / ŠÍRKA ZVISLÝCH RÁMOV 14 CM

### POVRCHOVÁ ÚPRAVA

- KŘÍDLO DÝHOVANÉ / KRÍDLO DYHOVANÉ:
- AV -3D OKLEINA 3D, AV -CPL LAMINAT CPL

### KOVÁNÍ / KOVANIE

- TŘI ČEPOVÉ ZÁVĚSY ŠROUBOVANÉ / TRI ČAPOVÉ ZÁVESY SKRUTKOVANÉ
- ZÁMEK NA KLÍČ, PATENTOVOU VLOŽKU NEBO S BLOKÁDOU / ZÁMOK NA KLÍČ, PATENTOVÚ VLOŽKU ALEBO S BLOKÁDOU

### ZASKLENÍ / ZASKLENIE

- TVRZENÉ SKLO / TVRZENÉ SKLO

### DOSTUPNÉ ŠÍŘKY / DOSTUPNÉ ŠÍRKY

- „60“, „70“, „80“, „90“

### MOŽNOSTI ZA PŘÍPLATEK / MOŽNOSTI ZA PRÍPLATOK

TECHNICKÉ INFORMACE STR. 98-101 / TECHNICKÉ INFORMÁCIE STR. 98-101

- VENTILAČNÍ ŘEZ / VENTILAČNÝ REZ
- VENTILAČNÍ OBJÍMKY PVC / VENTILAČNÉ OBJÍMKY PVC
- VENTILAČNÍ OBJÍMKY MOSAZNÉ / VENTILAČNÉ OBJÍMKY MOSAZNÉ
- KŘÍDLO „100“ / KRÍDLO „100“
- PADACÍ PRÁH



VANILLA 10



VANILLA 20



VANILLA 30



VANILLA 40



VANILLA 50



VANILLA 60



VANILLA 70



VANILLA 80



<b>novinka</b>	<b>novinka</b>	<b>novinka</b>								
norský dub Nórsky dub	bílý ořech biely ořech	vlašský ořech vlašský ořech	švédský dub švédský dub	akát morava agát Morava	světlý jilm svetlý brest	dub Montana	dub sonoma	akát ART agát ART	naolejovaný dub	Aljašský ořech aljašský ořech
antický dub	ušlechtilý dub ušľachtily dub	ořech muscato orech muscato	starý dub	bílá CPL biela CPL	akát CPL agát CPL	polární dub CPL polárny dub CPL	jasan CPL jaseň CPL	pískový dub CPL pieskový dub CPL	ořech CPL orech CPL	dub CPL



VZOR NA ILUSTRACI / VZOR NA ILUSTRÁCI: NAOLEJOVANÝ DUB

### KONSTRUKCE / KONŠTRUKCIA

- RÁMOVÉ KŘÍDLO / RÁMOVÉ KRÍDLO
- RÁM Z MDF DESKY / RÁM Z MDF DOSKY
- ŠÍŘKA SVISLÝCH RÁMŮ 14 CM / ŠÍŘKA ZVISLÝCH RÁMOV 14 CM

### POVRCHOVÁ ÚPRAVA

- KŘÍDLO DÝHOVANÉ / KRÍDLO DYHOVANÉ:
- AV DÝHA 3D, AV -CPL LAMINÁT CPL

### KOVÁNÍ / KOVANIE

- TŘI ČEPOVÉ ZÁVĚSY ŠROUBOVANÉ / TRI ČAPOVÉ ZÁVESY SKRUTKOVANÉ
- ZÁMEK NA KLÍČ, PATENTOVOU VLOŽKU NEBO S BLOKÁDOU / ZÁMOK NA KLÍČ, PATENTOVÚ VLOŽKU ALEBO S BLOKÁDOU

### ZASKLENÍ / ZASKLENIE

- TVRZENÉ SKLO / TVRDENÉ SKLO

### DOSTUPNÉ ŠÍŘKY / DOSTUPNÉ ŠÍRKY

- „60“, „70“, „80“, „90“

### MOŽNOSTI ZA PŘÍPLATEK / MOŽNOSTI ZA PRÍPLATOK

TECHNICKÉ INFORMACE STR. 98-101 / TECHNICKÉ INFORMÁCIE STR. 98-101

- VENTILAČNÍ ŘEZ / VENTILAČNÝ REZ
- VENTILAČNÍ OBJÍMKY PVC / VENTILAČNÉ OBJÍMKY PVC
- VENTILAČNÍ OBJÍMKY MOSAZNÉ / VENTILAČNÉ OBJÍMKY MOSADZNÉ
- KŘÍDLO „100“ / KRÍDLO „100“
- PADACÍ PRÁH



ETNA 10



ETNA 20



ETNA 30



ETNA 40



ETNA 50



ETNA 60



ETNA 70

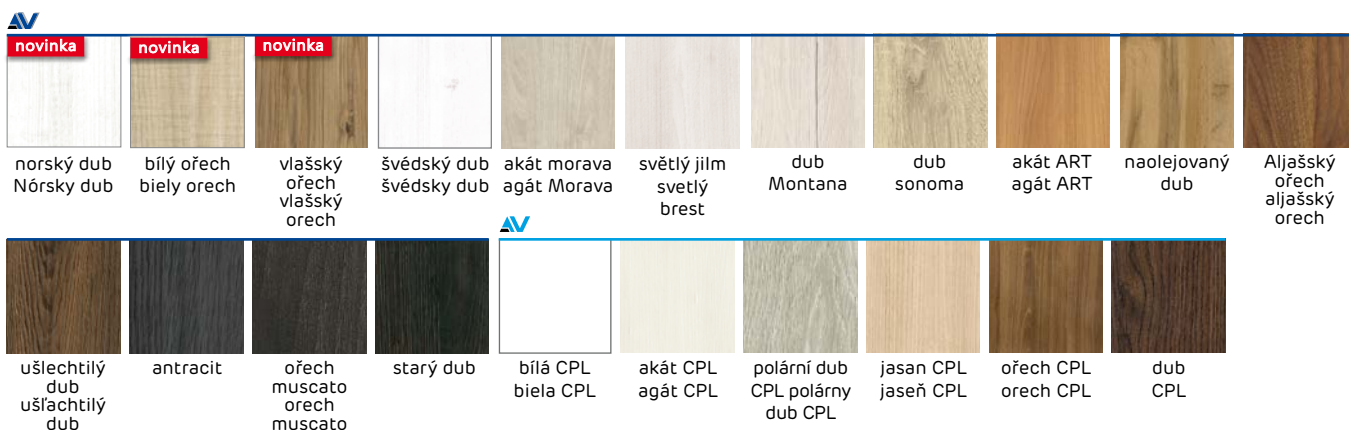



VZOR NA ILUSTRACI / VZOR NA ILUSTRÁCI: DUB CPL

### KONSTRUKCE / KONŠTRUKCIA

- RÁMOVÉ KŘÍDLO / RÁMOVÉ KRÍDLO
- RÁM Z MDF DESKY / RÁM Z MDF DOSKY
- ŠÍŘKA SVISLÝCH RÁMŮ 14 CM / ŠÍŘKA ZVISLÝCH RÁMOV 14 CM

### POVRCHOVÁ ÚPRAVA

- KŘÍDLO DÝHOVANÉ / KRÍDLO DYHOVANÉ:
-  DÝHA 3D,  -CPL LAMINÁT CPL

### KOVÁNÍ / KOVANIE

- TŘI ČEPOVÉ ZÁVĚSY ŠROUBOVANÉ / TRI ČAPOVÉ ZÁVESY SKRUTKOVANÉ
- ZÁMEK NA KLÍČ, PATENTOVOU VLOŽKU NEBO S BLOKÁDOU / ZÁMOK NA KLÚČ, PATENTOVÚ VLOŽKU ALEBO S BLOKÁDOU

### ZASKLENÍ / ZASKLENIE

- TVRZENÉ SKLO (APLIKACE SKLA V LEVÉM KŘÍDLE NENÍ ZRKADLOVÝM OBRAZEM V PRAVÉM KŘÍDLE) / TVRZENÉ SKLO (APLIKÁCIE SKLA V ĽAVOM KRÍDLE NIE JE ZRKADLOVÝM OBRAZOM V PRAVOM KRÍDLE)

### DOSTUPNÉ ŠÍŘKY / DOSTUPNÉ ŠÍRKY

- „60“, „70“, „80“, „90“

### MOŽNOSTI ZA PŘÍPLATEK / MOŽNOSTI ZA PRÍPLATOK

- TECHNICKÉ INFORMACE STR. 98-101 / TECHNICKÉ INFORMÁCIE STR. 98-101
- VENTILAČNÍ ŘEZ / VENTILAČNÝ REZ
- VENTILAČNÍ OBJÍMKY PVC / VENTILAČNÉ OBJÍMKY PVC
- VENTILAČNÍ OBJÍMKY MOSAZNÉ / VENTILAČNÉ OBJÍMKY MOSADZNÉ
- KŘÍDLO „100“ / KRÍDLO „100“
- PADACÍ PRÁH





ANTARES 10



ANTARES 20



ANTARES 30



vzor aplikace na křídlo „80“  
Sklo s aplikací za příplatek  
vzor aplikácie na křídlo „80“  
Sklo s aplikáciou za príplatok



ANTARES 40



ANTARES 50



novinka



vlašský  
ořech  
vlašský  
orech



švédský  
dub  
švédsky  
dub



akát morava  
agát Morava



naolejovaný  
dub



ořech  
muscato  
orech  
muscato

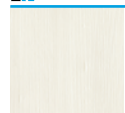

akát CPL  
agát CPL



jasan CPL  
jaseň CPL



ořech CPL  
orech CPL

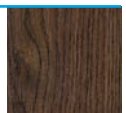

dub CPL



VZOR NA ILUSTRACI / VZOR NA ILUSTRÁCIU: UŠLECHTILÝ DUB / UŠLACHTILÝ DUB

### KONSTRUKCE / KONŠTRUKCIA

- RÁMOVÉ KŘÍDLO / RÁMOVÉ KRÍDLO
- RÁM Z MDF DESKY / RÁM Z MDF DOSKY
- ŠÍŘKA SVISLÝCH RÁMŮ 14 CM / ŠÍŘKA ZVISLÝCH RÁMOV 14 CM

### POVRCHOVÁ ÚPRAVA

- KŘÍDLO DÝHOVANÉ / KRÍDLO DYHOVANÉ:  
AV DÝHA 3D, AV -CPL LAMINÁT CPL

### KOVÁNÍ / KOVANIE

- TŘI ČEPOVÉ ZÁVESY ŠROUBOVANÉ / TRI ČAPOVÉ ZÁVESY SKRUTKOVANÉ
- ZÁMEK NA KLÍČ, PATENTOVOU VLOŽKU NEBO S BLOKÁDOU / ZÁMOK NA KLÚČ, PATENTOVÚ VLOŽKU ALEBO S BLOKÁDOU

### ZASKLENÍ / ZASKLENIE

- TVRZENÉ SKLO / TVRDENÉ SKLO

### DOSTUPNÉ ŠÍŘKY / DOSTUPNÉ ŠÍRKY

- „60“, „70“, „80“, „90“

### MOŽNOSTI ZA PŘÍPLATEK / MOŽNOSTI ZA PRÍPLATOK

TECHNICKÉ INFORMACE STR. 98-101 / TECHNICKÉ INFORMÁCIE STR. 98-101

- VENTILAČNÍ ŘEZ / VENTILAČNÝ REZ
- VENTILAČNÍ OBJÍMKY PVC / VENTILAČNÉ OBJÍMKY PVC
- VENTILAČNÍ OBJÍMKY MOSAZNÉ / VENTILAČNÉ OBJÍMKY MOSADZNÉ
- KŘÍDLO „100“ / KRÍDLO „100“
- PADACÍ PŘÁH



PARMA 10



PARMA 30



PARMA 50



novinka

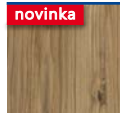

vlašský ořech  
vlašský ořech



švédský dub  
švédský dub



světlý jilm  
svetlý brest



akát morava  
agát Morava



naolejovaný  
dub

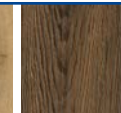

ušlechtilý dub  
ušľachtilý dub



starý dub

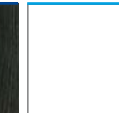

bílá CPL  
biela CPL



pískový dub  
CPL  
pieskový dub  
CPL

# KOLEKCJA PLATINIUM

SVISLÉ RÁMY Z JEHLIČNATÉHO  
DŘEVA / ZVISLÉ RÁMY  
Z HLIČNATÉHO DŘEVA



ZESÍLENÉ RÁMY /  
ZOSILNENÉ RÁMY

vysoká odolnost proti  
mechanickému nárazu /  
vysoká odolnosť proti  
mechanickému nárazu



3 NASTAVITELNÉ ZÁVĚSY  
2-ČEPOVÉ  
/ 3 NASTAVITELNÉ ZÁVESY  
2-ČAPOVÉ

Dveřní křídlo je zavěšeno  
na třech závěsech, z nichž  
každý je nastavitelný ve  
dvou směrech: rovina  
křídla a tlak křídla na  
zárubeň. / Dverné křídlo  
je zavesené na troch  
závesoch, z ktorých každý  
je nastavitelný v dvoch  
smeroch: rovina křídla  
a tlak křídla na zárubňu.

pevná, stabilní konstrukce /  
pevná, stabilná konštrukcia



měkký falc /  
mäkký falc



horní rám /  
horný rám



tvrzené sklo /  
tvrdené sklo

stabilizační pero /  
stabilizačné pero

bez zasklívací lišty / bez  
zasklievacie lišty



dolní rám / dolný rám

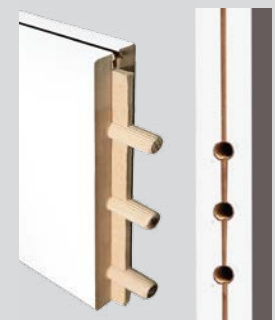



dřevěné kolky /  
drevené kolky



Vnitřní průřez /  
Vnúťorný prierez

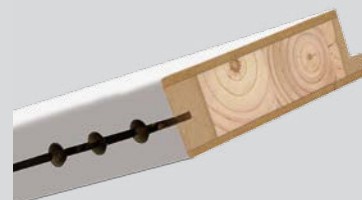

Litá - masivní RÁMOVÁ konstrukce /  
Lita - masívna RÁMOVÁ konštrukcia

## AV - V-PLATINIUM

bílá mat / biela mat

arktický dub

dub latte

Bavorský dub / Bavorský dub

dub carbon



Více informací na / Viac informácií  
[www.vosterplatinum.pl](http://www.vosterplatinum.pl)

# MODEL Q

## DVEŘNÍ KŘÍDLO RÁMOVÉ / DVERNÉ KRÍDLO RÁMOVÉ **PLATINIUM**



VZOR NA ILUSTRACI / VZOR NA ILUSTRÁCI: BILÁ MAT / BIELA MAT

### KONSTRUKCE / KONŠTRUKCIA

- RÁMOVÉ KŘÍDLO / RÁMOVÉ KRÍDLO
- RÁM Z MDF DESKY / RÁM Z MDF DOSKY
- ŠÍŘKA SVISLÝCH RÁMŮ 14 CM / ŠÍŘKA ZVISLÝCH RÁMOV 14 CM
- SVISLÉ RÁMY Z JEHLIČNATÉHO DŘEVA (TECHNICKÁ INFORMACE NA S. 101) / ZVISLÉ RÁMY Z IHLIČNATÉHO DŘEVA (TECHNICKÉ INFORMÁCIE NA S. 101)

### POVRCHOVÁ ÚPRAVA

- KŘÍDLO DÝHOVANÉ / KRÍDLO DYHOVANÉ:  
**AV - V-PLATINIUM**

### KOVÁNÍ / KOVANIE

- TŘI NASTAVITELNÉ ZÁVESY 2-ČEPOVÉ / TRI NASTAVITELNÉ ZÁVESY 2-ČAPOVÉ
- ZÁMEK NA KLÍČ, PATENTOVOU VLOŽKU NEBO S BLOKÁDOU / ZÁMOK NA KLÚČ, PATENTOVÚ VLOŽKU ALEBO S BLOKÁDOU

### ZASKLENÍ / ZASKLENIE

- TVRZENÉ SKLO / TVRDENÉ SKLO

### DOSTUPNÉ ŠÍŘKY / DOSTUPNÉ ŠÍRKY

- „60“, „70“, „80“, „90“

### MOŽNOSTI ZA PŘÍPLATEK / MOŽNOSTI ZA PRÍPLATOK

- TECHNICKÉ INFORMACE STR. 100-101 / TECHNICKÉ INFORMÁCIE STR. 100-101
- VENTILAČNÍ ŘEZ / VENTILAČNÝ REZ
- VENTILAČNÍ OBJÍMKY PVC / VENTILAČNÉ OBJÍMKY PVC
- VENTILAČNÍ OBJÍMKY MOSAZNÉ / VENTILAČNÉ OBJÍMKY MOSADZNÉ
- KŘÍDLO „100“ / KRÍDLO „100“
- PADACÍ PRÁH



MODEL Q 10



MODEL Q 20



MODEL Q 30



MODEL Q 40



MODEL Q 50



MODEL Q 60



MODEL Q 70



MODEL Q 80

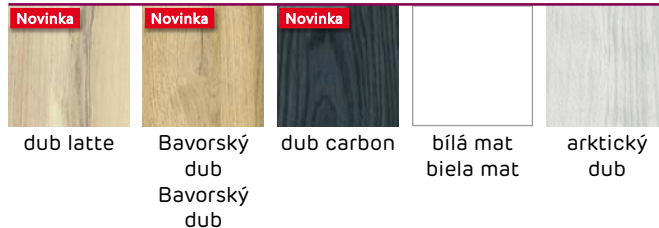

# MODEL X

## DVEŘNÍ KŘÍDLO RÁMOVÉ / DVERNÉ KRÍDLO RÁMOVÉ **PLATINIUM**



VZOR NA ILUSTRACI / VZOR NA ILUSTRÁCI: ARKTICKÝ DUB

### KONSTRUKCE / KONŠTRUKCIA

- RÁMOVÉ KŘÍDLO / RÁMOVÉ KRÍDLO
- RÁM Z MDF DESKY / RÁM Z MDF DOSKY
- ŠÍŘKA SVISLÝCH RÁMŮ 14 CM / ŠÍŘKA ZVISLÝCH RÁMOV 14 CM
- SVISLÉ RÁMY Z JEHLIČNATÉHO DŘEVA (TECHNICKÁ INFORMACE NA S. 101) / ZVISLÉ RÁMY Z IHLIČNATÉHO DŘEVA (TECHNICKÉ INFORMÁCIE NA S. 101)

### POVRCHOVÁ ÚPRAVA

- KŘÍDLO DÝHOVANÉ / KRÍDLO DYHOVANÉ:  
**AV** - V-PLATINIUM

### KOVÁNÍ / KOVANIE

- TŘI NASTAVITELNÉ ZÁVĚSY 2-ČEPOVÉ / TRI NASTAVITELNÉ ZÁVESY 2-ČAPOVÉ
- ZÁMEK NA KLÍČ, PATENTOVOU VLOŽKU NEBO S BLOKÁDOU / ZÁMOK NA KLÚČ, PATENTOVÚ VLOŽKU ALEBO S BLOKÁDOU

### ZASKLENÍ / ZASKLENIE

- TVRZENÉ SKLO / TVRZENÉ SKLO

### DOSTUPNÉ ŠÍŘKY / DOSTUPNÉ ŠÍRKY

- „60“, „70“, „80“, „90“

### MOŽNOSTI ZA PŘÍPLATEK / MOŽNOSTI ZA PRÍPLATOK

- TECHNICKÉ INFORMACE STR. 100-101 / TECHNICKÉ INFORMÁCIE STR. 100-101
- VENTILAČNÍ ŘEZ / VENTILAČNÝ REZ
- VENTILAČNÍ OBJÍMKY PVC / VENTILAČNÉ OBJÍMKY PVC
- VENTILAČNÍ OBJÍMKY MOSAZNÉ / VENTILAČNÉ OBJÍMKY MOSADZNÉ
- KŘÍDLO „100“ / KRÍDLO „100“
- PADACÍ PRÁH





MODEL X 10



MODEL X 20



MODEL X 30



MODEL X 40



MODEL X 50



MODEL X 60



MODEL X 70

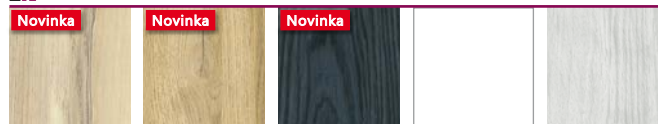

Novinka

Novinka

Novinka

dub latte

Bavorský  
dub  
Bavorský  
dub

dub carbon

bílá mat  
biela mat

arktický  
dub



VZOR NA ILUSTRACI / VZOR NA ILUSTRÁCI: DUB LATTE

## KONSTRUKCE / KONŠTRUKCIA

- RÁMOVÉ KŘÍDLO / RÁMOVÉ KŘÍDLO
- RÁM Z MDF DESKY / RÁM Z MDF DOSKY
- ŠÍŘKA SVISLÝCH RÁMŮ 14 CM / ŠÍŘKA ZVISLÝCH RÁMOV 14 CM
- SVISLÉ RÁMY Z JEHLIČNATÉHO DŘEVA (TECHNICKÁ INFORMACE NA S. 101) / ZVISLÉ RÁMY Z IHLIČNATÉHO DŘEVA (TECHNICKÉ INFORMÁCIE NA S. 101)

## POVRCHOVÁ ÚPRAVA

- KŘÍDLO DÝHOVANÉ / KŘÍDLO DYHOVANÉ:  
**AV - V-PLATINIUM**

## KOVÁNÍ / KOVANIE

- TŘI NASTAVITELNÉ ZÁVĚSY 2-ČEPOVÉ / TRI NASTAVITELNÉ ZÁVESY 2-ČAPOVÉ
- ZÁMEK NA KLÍČ, PATENTOVOU VLOŽKU NEBO S BLOKÁDOU / ZÁMOK NA KLÍČ, PATENTOVÚ VLOŽKU ALEBO S BLOKÁDOU

## ZASKLENÍ / ZASKLENIE

- TVRZENÉ SKLO / TVRDENÉ SKLO

## DOSTUPNÉ ŠÍŘKY / DOSTUPNÉ ŠÍRKY

- „60“, „70“, „80“, „90“

## MOŽNOSTI ZA PŘÍPLATEK / MOŽNOSTI ZA PRÍPLATOK

- TECHNICKÉ INFORMACE STR. 100-101 / TECHNICKÉ INFORMÁCIE STR. 100-101
- VENTILAČNÍ ŘEZ / VENTILAČNÝ REZ
  - VENTILAČNÍ OBJÍMKY PVC / VENTILAČNÉ OBJÍMKY PVC
  - VENTILAČNÍ OBJÍMKY MOSAZNÉ / VENTILAČNÉ OBJÍMKY MOSADZNÉ
  - KŘÍDLO „100“ / KŘÍDLO „100“
  - PADACÍ PRÁH



MODEL Y 10



MODEL Y 20



MODEL Y 30



MODEL Y 40



MODEL Y 50



MODEL Y 60



MODEL Y 70

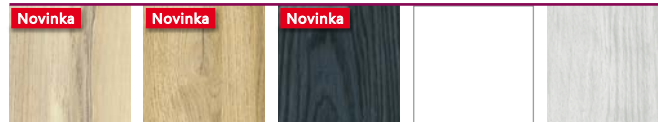

Novinka

Novinka

Novinka

dub latte

Bavorský  
dub  
Bavorský  
dub

dub carbon

bilá mat  
biela mat

arktický  
dub

# MODEL V

## DVEŘNÍ KŘÍDLO RÁMOVÉ / DVERNÉ KRÍDLO RÁMOVÉ **PLATINIUM**



VZOR NA ILUSTRACI / VZOR NA ILUSTRÁCI: ARKTICKÝ DUB

### KONSTRUKCE / KONŠTRUKCIA

- RÁMOVÉ KŘÍDLO / RÁMOVÉ KRÍDLO
- RÁM Z MDF DESKY / RÁM Z MDF DOSKY
- ŠÍŘKA SVISLÝCH RÁMŮ 14 CM / ŠÍŘKA ZVISLÝCH RÁMOV 14 CM
- SVISLÉ RÁMY Z JEHLIČNATÉHO DŘEVA (TECHNICKÁ INFORMACE NA S. 101) / ZVISLÉ RÁMY Z IHLIČNATÉHO DŘEVA (TECHNICKÉ INFORMÁCIE NA S. 101)

### POVRCHOVÁ ÚPRAVA

- KŘÍDLO DÝHOVANÉ / KRÍDLO DYHOVANÉ:  
**AV - V-PLATINIUM**

### KOVÁNÍ / KOVANIE

- TŘI NASTAVITELNÉ ZÁVESY 2-ČEPOVÉ / TRI NASTAVITELNÉ ZÁVESY 2-ČAPOVÉ
- ZÁMEK NA KLÍČ, PATENTOVOU VLOŽKU NEBO S BLOKÁDOU / ZÁMOK NA KLÚČ, PATENTOVÚ VLOŽKU ALEBO S BLOKÁDOU

### ZASKLENÍ / ZASKLENIE

- TVRZENÉ SKLO / TVRDENÉ SKLO

### DOSTUPNÉ ŠÍŘKY / DOSTUPNÉ ŠÍRKY

- „60“, „70“, „80“, „90“

### MOŽNOSTI ZA PŘÍPLATEK / MOŽNOSTI ZA PRÍPLATOK

- TECHNICKÉ INFORMACE STR. 100-101 / TECHNICKÉ INFORMÁCIE STR. 100-101
- VENTILAČNÍ ŘEZ / VENTILAČNÝ REZ
- VENTILAČNÍ OBJÍMKY PVC / VENTILAČNÉ OBJÍMKY PVC
- VENTILAČNÍ OBJÍMKY MOSAZNÉ / VENTILAČNÉ OBJÍMKY MOSADZNÉ
- KŘÍDLO „100“ / KRÍDLO „100“
- PADACÍ PRÁH



MODEL V 10



MODEL V 20



MODEL V 30



MODEL V 40



MODEL V 50



Novinka

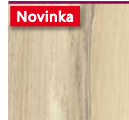

dub latte

Novinka



Bavorský  
dub  
Bavorský  
dub

Novinka

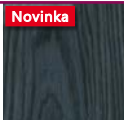

dub carbon



bílá mat  
biela mat



arktický  
dub







VZOR NA ILUSTRACI / VZOR NA ILUSTRÁCI: OŘECH MUSCATO / ORECH MUSCATO

### KONSTRUKCE / KONŠTRUKCIA

- RÁMOVÉ KŘÍDLO SKLENĚNÉ / RÁMOVÉ KRÍDLO SKLENENÉ
- DVA VERTIKÁLNÍ RÁMY / DVA VERTIKÁLNE RÁMY
- RÁM Z MDF DESKY / RÁM Z MDF DOSKY
- ŠÍŘKA SVISLÝCH RÁMŮ 14 CM / ŠÍŘKA ZVISLÝCH RÁMOV 14 CM

### POVRCHOVÁ ÚPRAVA

-  -FF FÓLIE FINISH,  DÝHA 3D,  -CPL LAMINÁT CPL,  - V-PLATINIUM

### KOVÁNÍ / KOVANIE

- TŘI ČEPOVÉ ZÁVĚSY ŠROUBOVANÉ / TRI ČAPOVÉ ZÁVESY SKRUTKOVANÉ
- ZÁMEK NA KLÍČ, PATENTOVOU VLOŽKU NEBO S BLOKÁDOU / ZÁMOK NA KLÚČ, PATENTOVÚ VLOŽKU ALEBO S BLOKÁDOU

### ZASKLENÍ / ZASKLENIE

WINDOOR II – TVRZENÉ SKLO / TVRDENÉ SKLO, TLOUŠŤKA / HRÚBKA 8 MM, HRANY OTUPENÉ / HRANY OTUPENÉ

### DOSTUPNÉ ŠÍŘKY / DOSTUPNÉ ŠÍRKY

- „70“, „80“, „90“.



WINDOOR II



# LAKOVANÁ DVEŘNÍ KRÍDLA / LAKOVANÉ DVEŘNÉ KRÍDLA

## KONSTRUKCE / KONŠTRUKCIA

- RÁM Z MDF DESKY, POKRYTÝ DVĚMA DESKAMI HDF / RÁM Z MDF DOSKY, POKRYTÝ DVOMI DOSKAMI HDF
- STABILIZAČNÍ VÝPLŇ „VOŠTINA“ / STABILIZAČNÁ VÝPLŇ „VOŠTINA“

## POVRCHOVÁ ÚPRAVA

- LAKOVANÁ DESKA HDF / LAKOVANÁ DOSKA HDF
- KRÍDLA VYROBENÁ VE VERZI FELZKANT / KRÍDLA VYROBENÉ VO VERZII FELZKANT
- MŮŽE SE VYSKYTNOUT BAREVNÝ ROZDÍL MEZI FALCEM A DESKOU KRÍDLA / MÔŽE SA VYSKYTNÚŤ FAREBNÝ ROZDIEL MEDZI FALCOM A DOSKOU KRÍDLA

## KOVÁNÍ / KOVANIE

- TŘI ČEPOVÉ ZÁVĚSY ŠROUBOVANÉ / TRI ČAPOVÉ ZÁVĚSY SKRUTKOVANÉ
- ZÁMEK NA KLÍČ, PATENTOVOU VLOŽKU NEBO S BLOKÁDOU / ZÁMOK NA KLÚČ, PATENTOVÚ VLOŽKU ALEBO S BLOKÁDOU

## ZASKLENÍ / ZASKLENIE

**SATÉNOVÉ SKLO / SATÉNOVÉ SKLO:** KORA, SOFIA, MILANO, ALBA, METRIX

## PŘÍPLATEK / PRÍPLATOK

- ŠÍŘKA „100“
- VÝZTUŽ - DŘEVOTŘÍSKA / VÝSTUŽ - DREVOTRIESKA
- VENTILAČNÍ OBJÍMKY PVC; PŘÍPLATEK SE VZTAHUJE NA KRÍDLA V POKOJOVÉ A V PLNÉ VERZI / VENTILAČNÉ OBJÍMKY PVC; PRÍPLATOK PLATÍ NA KRÍDLA V POKOJOVEJ A V PLNEJ VERZII

## PEŁNE



PLNÉ



PLNÉ



PLNÉ



## KORA



ZASKLENÍ /  
ZASKLENIE 5/5



ZASKLENÍ /  
ZASKLENIE 2/5



PLNÉ





# METRIX



ZASKLENÍ /  
ZASKLENIE 2/3



ZASKLENÍ /  
ZASKLENIE 1/3



PLNÉ



# SOFIA



ZASKLENÍ /  
ZASKLENIE 3/3



ZASKLENÍ /  
ZASKLENIE 1/3



PLNÉ



# MILANO



ZASKLENÍ /  
ZASKLENIE 4/4



ZASKLENÍ /  
ZASKLENIE 2/4



PLNÉ



# ALBA



ZASKLENÍ /  
ZASKLENIE 4/4



ZASKLENÍ /  
ZASKLENIE 2/4



PLNÉ



# POSUVNÉ SYSTÉMY

## JEDNODUCHÁ BEZZÁRUBŇOVÁ KAZETA



Bezzárubňová kazeta je posuvný systém dverí skrytých ve stěně bez použití maskovací lišty pro sádkartonovou stěnu. Zárubně zůstávají neviditelné. / Bezzárubňová kazeta je posuvný systém dverí skrytých v stene bez použitia maskovacie lišty pre sadrokartónovú stenu. Zárubne ostávajú neviditeľné.

Originální podoba dodává projektu velmi moderní, poněkud syrový charakter. Toto řešení umožňuje moderní a jednoduché projektování pokojů. / Originálne podoba dodáva projektu veľmi moderný, trochu surový charakter. Toto riešenie umožňuje moderné a jednoduché projektovanie izieb.

### **Křídlo / Krídlo:**

- Posuvné křídlo v bezfalcové verzi / Posuvné krídlo v bezfalcovej verzii.
- Zamontované dveřní madlo z PVC v barvě křídla / Zabudované dverné držadlo z PVC vo farbe krídla.

### **Možnosti za příplatek / Možnosti za príplatok:**

- Kulaté ocelové madlo / Okrúhle ocelové držadlo.
- Oválné ocelové madlo / Oválne ocelové držadlo.

## JEDNODUCHÁ BEZZÁRUBŇOVÁ KAZETA

### **RÁMOVÁ KŘÍDLA / RÁMOVÉ KRÍDLA**

modely modely podľa katalogovej ponuky: strany 8-69 /  
podle katalogové nabídky: strany 8-69

### **LAKOVANÁ KŘÍDLA / LAKOVANÉ KRÍDLA**

PLNÁ HLADKÁ / PLNÉ HLADKÉ

Dostupné vzory str. 72 / Dostupné vzory str. 72

V posuvných bezfalcových křídlech není možné provádět ventilační podřezání. Možnost vykonání větracích otvorů. / V posuvných bezfalcových krídlach nie je možné vykonávať ventilačné podrezania. Možnosť vykonania vetracích otvorov.

Posuvná křídla rámová v bezfalcové formě nejsou dýhovaná na horním okraji. / Posuvné krídla rámové v bezfalcovej forme nie sú dýhované na hornom okraji.



Kulaté ocelové madlo /  
Okrúhle ocelové držadlo  
barva: stříbrná, grafit /  
farba: strieborná, grafit

Oválné ocelové madlo /  
Oválne ocelové držadlo  
barva: stříbrná, grafit /  
farba: strieborná, grafit

Kazetový MODUL / Kazetový MODUL	Šířka křídla / Šířka křídla Sd [mm]	Výška křídla / Výška křídla Hd [mm]	Celková šířka systému / Celková šířka systému C [mm]	Délka kazety / Délka kazety D [mm]	Šířka průsvitu průchodu před dokončením / Šířka priesvitu priechodu pred dokončením F [mm]	Šířka průsvitu průchodu v zárubni / Šířka priesvitu priechodu v zárubni E [mm]	Hloubka kazety po dokončení / Hĺbka kazety po dokončení G [mm]	Výška průsvitu průchodu / Výška priesvitu priechodu Hp [mm]	Celková výška kazety / Celková výška kazety H1 [mm]
60	644	1983	1304	651	627	602	654	1971	2068
70	744		1504	751	727	702	754		
80	844		1704	851	827	802	854		
90	944		1904	951	927	902	954		
100	1044		2104	1051	1027	1002	1054		

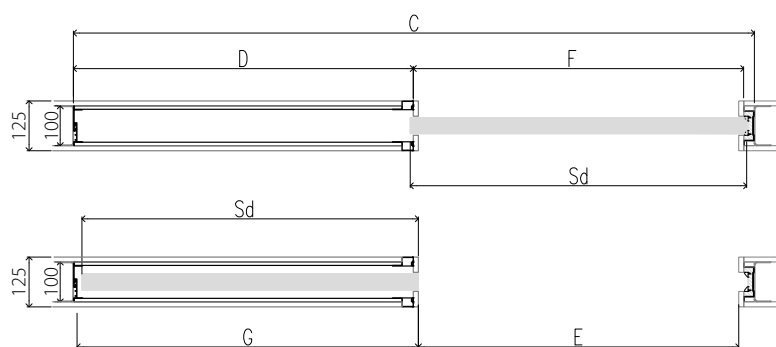
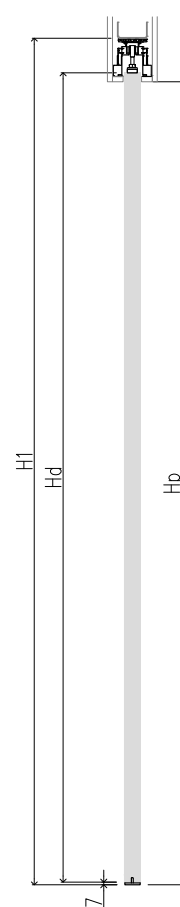
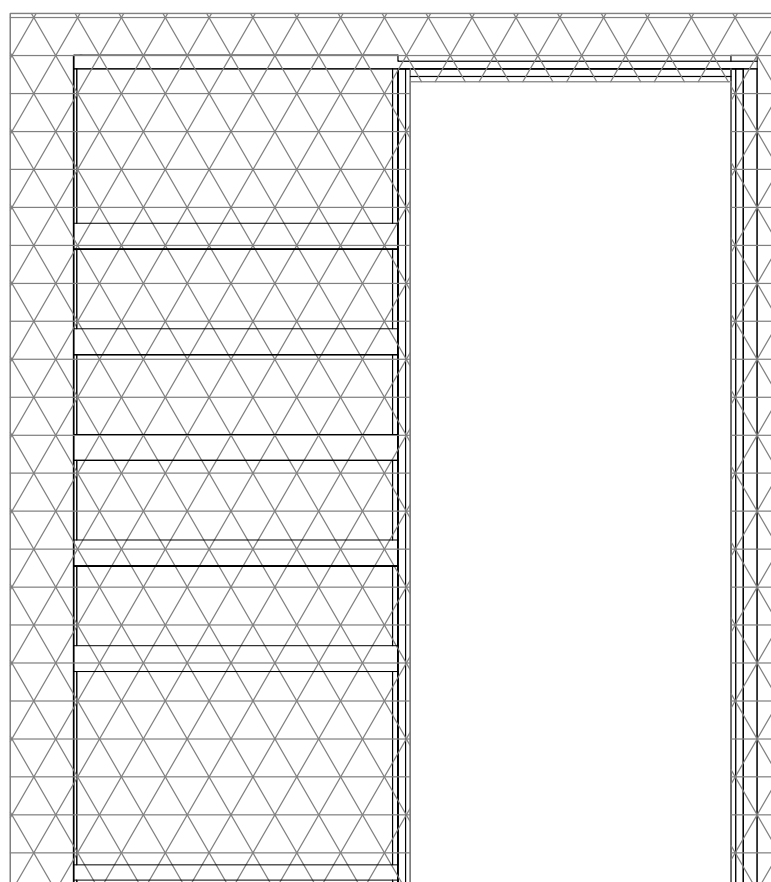

UPOZORNĚNÍ: Není možné namontovat a odstranit křídlo bez narušení hotové stěny. /  
 UPOZORNENIE: Nie je možné namontovať a odstrániť křídlo bez narušenia hotovej steny.

# POSUVNÉ SYSTÉMY

HLINÍKOVÝ S/K JEDNODUCHÝ - DVEŘE SKRYTÉ VE STĚNĚ /  
HLINÍKOVÝ S/K JEDNODUCHÝ - DVEŘE SKRYTÉ V STĚNĚ

TABULKA ROZMĚRŮ / TABULKA ROZMEROV  
[mm]

[So]	[Ho]	[C]	[D]	[E]	[F]	[G]	[H]	[H1]
644	1983	1308	640	602	648	654	1971	2068
744		1508	740	702	748	754		
844		1708	840	802	848	854		
944		1908	940	902	948	954		
1044		2108	1040	1002	1048	1054		



Systém pro dveře skryté ve stěně, k zástavbě sádkartonovou deskou v konfiguraci - jednoduchý systém. Systém je celý vyroben z hliníku, umožňuje použití jakéhokoli typu posuvného křídla v bezfalcové formě (nevztahuje se na skleněná křídla). Posuvná křídla rámová v bezfalcové formě nejsou dýhovaná na horním okraji. / Systém pre dvere skryté v stene, k zástavbe sadrokartónovou deskou v konfigurácii - jednoduchý systém. Systém je celý vyrobený z hliníku, umožňuje použitie akéhokoľvek typu posuvného křídla v bezfalcovej forme (nevztahuje sa na sklenená křídla). Posuvné křídla rámová v bezfalcovej forme nie sú dyhované na hornom okraji.

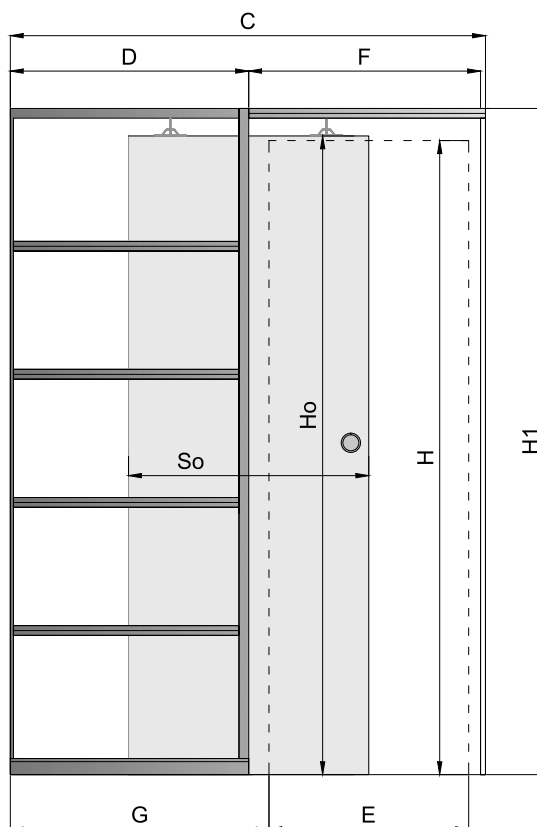

KOMPONENTY SYSTÉMU SCHOVANÉHO DO STĚNY/ KOMPONENTY SYSTÉMU DO STĚNY	
Kazeta G/K – systém hliníkový posuvný/ Puzdro G/K – hliníkový posuvný systém	
Základ zárubně/ Stojky zárubne	FF  3D CPL  V-P
Horní nosník 60–100 cm/ Nadpražie 60–100 cm	FF  3D CPL  V-P

So	Šířka dveří
	Šířka křídla
Ho	Výška dveří
	Výška křídla
C	Celková šířka systému
	Celková šířka systému
H1	Celková výška systému
	Celková výška systému
E	Světlá šířka otvoru po nasazení zárubně
	Šířka světelného otvoru po založení zárubne
H	Světlá výška otvoru
	Výška světelného otvoru
D	Délka kazety
	Dĺžka puzdra
F	Světlá šířka otvoru před nasazením zárubně
	Šířka světelného otvoru pred založením zárubne
G	Hĺbka kazety po nasazení zárubně
	Hĺbka puzdra po založení zárubne

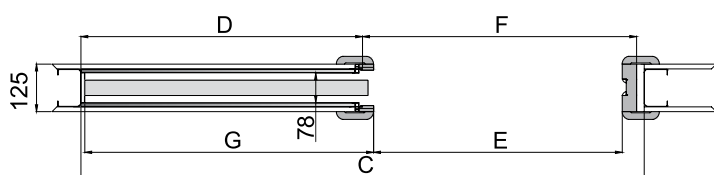

JEDNODUCHÁ KAZETA G/K dveře  
JEDNODIELNE PUZDRO G/K Dverné křídlo

# ZÁRUBNĚ PRO JEDNODÍLNÝ SYSTÉM S/K / ZÁRUBNE PRE JEDNODIELNY SYSTÉM S/K

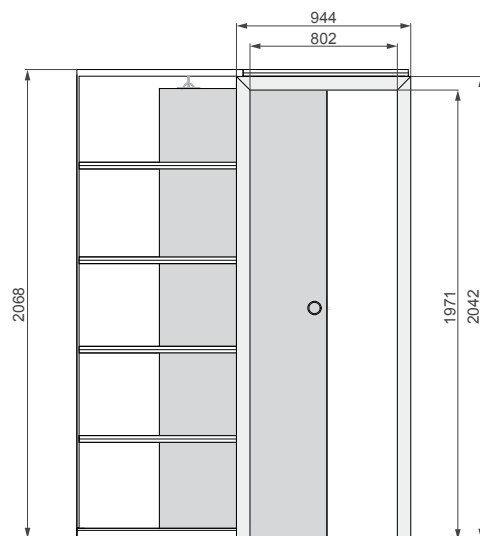
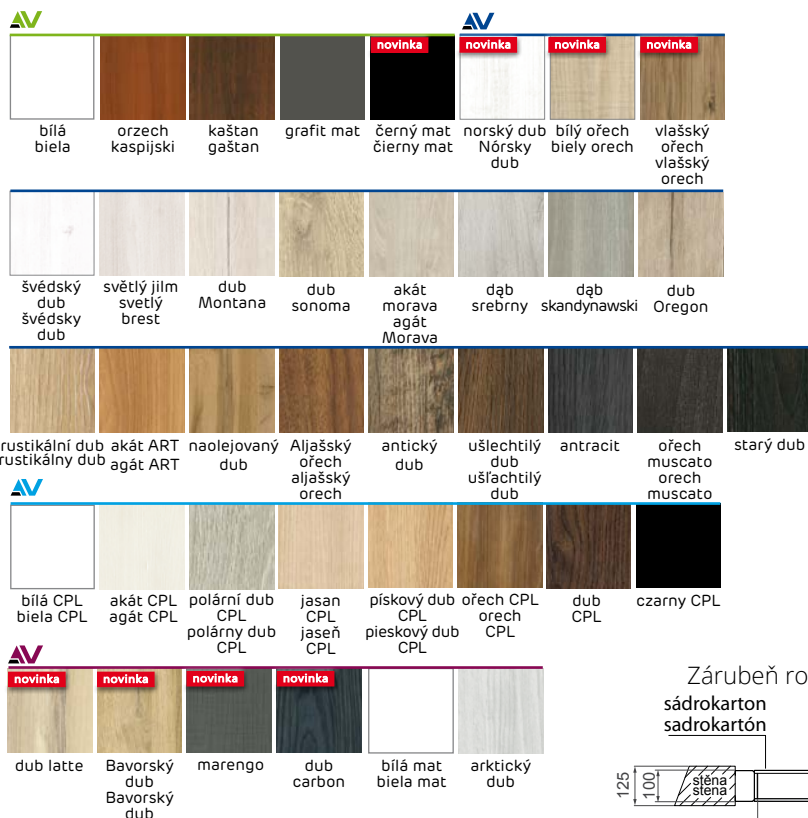

Zárubeň rozsah 125 - stály / Zárubňa rozsah 125 - stály

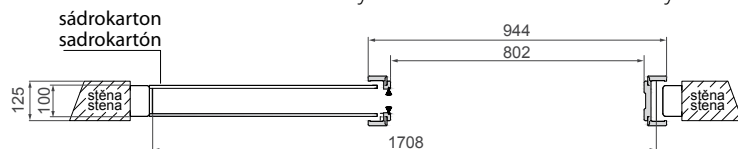

FF AV 3D AV  
CPL AV V-P AV

Rozsah 125 - stály / Rozsah 125 - stály
Rozsah (126-200) – SYMETRICKÁ*
Rozsah (200-220) – ASYMETRICKÁ
Rozsah (220-240) – ASYMETRICKÁ
Rozsah (240-260) – ASYMETRICKÁ
Rozsah (260-280) – ASYMETRICKÁ
Rozsah (280-300) – ASYMETRICKÁ
Rozsah (300-320) – ASYMETRICKÁ
Rozsah (320-340) – ASYMETRICKÁ
Rozsah (340-360) – ASYMETRICKÁ
Rozsah (360-380) – ASYMETRICKÁ
Rozsah (380-400) – ASYMETRICKÁ
Rozsah (400-420) – ASYMETRICKÁ

Zárubeň rozsah / Zárubňa rozsah (126-200) – SYMETRICKÁ\*

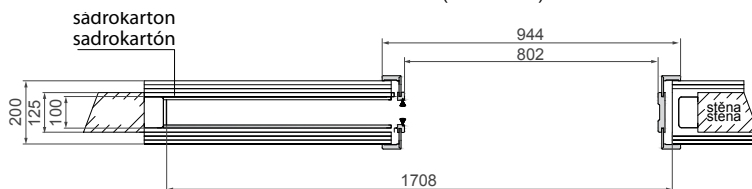

Zárubeň rozsah / Zárubňa rozsah (200-220) DO (400-420) – ASYMETRICKÁ

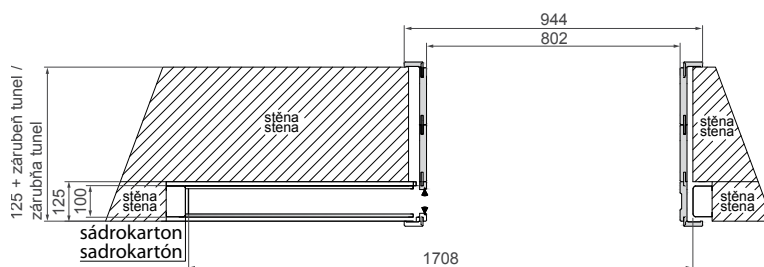

\*\* Úhlové pero pro samodělného seříznutí do požadovaného rozsahu. /  
Úhlové pero pre samodělného zrezanie do požadovaného rozsahu.

# POSUVNÉ SYSTÉMY

HLINÍKOVÝ S/K DVOJITÝ – DVEŘE SKRYTÉ VE STĚNĚ /

HLINÍKOVÝ S/K DVOJITÝ – DVEŘE SKRYTÉ V STĚNE

TABULKA ROZMĚRŮ / TABULKA ROZMEROV [mm]

[So]	[Ho]	[C']	[D]	[E']	[F']	[G]	[Hp]	[H1]
644	1983	2575	640	1249	1295	653	1971	2068
744		2975	740	1449	1495	753		
844		3375	840	1649	1695	853		
944		3775	940	1849	1895	953		
1044		4175	1040	2049	2095	1053		

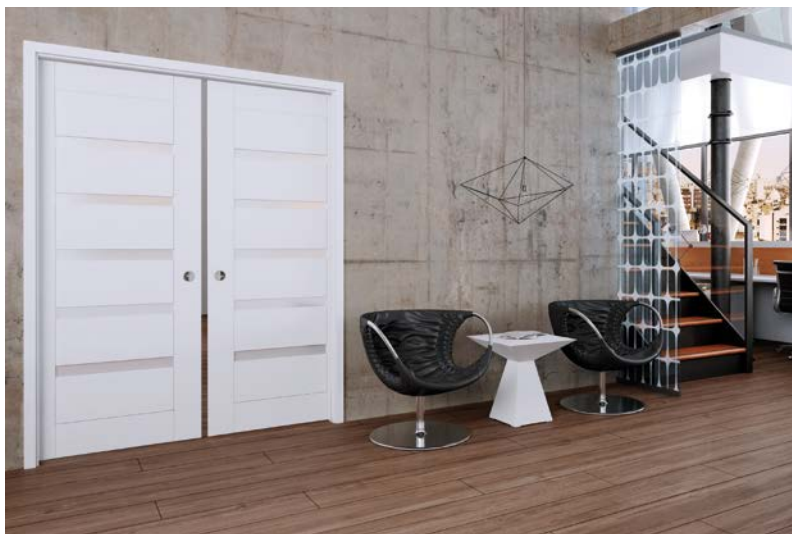

Kazeta S/K - dvojitý posuvný hliníkový systém / Kazeta S/K - dvojitý posuvný hliníkový systém

Systém pro dveře skryté ve stěně, k zástavbě sádrokartonovou deskou v konfiguraci - dvojitý systém. Systém je celý vyroben z hliníku, umožňuje použití jakéhokoli typu posuvného křídla v bezfalcové formě (nevztahuje se na skleněná křídla). Posuvná křídla rámová v bezfalcové formě nejsou dýhovaná na horním okraji. / Systém pre dvere skryté v stene, k zástavbe sadrokartónovou doskou v konfigurácii - dvojitý systém. Systém je celý vyrobený z hliníka, umožňuje použitie akéhokoľvek typu posuvného křídla v bezfalcovej forme (nevztahuje sa na sklenená křídla). Posuvné křídla rámové v bezfalcovej forme nie sú dýhované na hornom okraji.

## KOMPONENTY SYSTÉMU ZÁSUVNÉHO DO STĚNY KOMPONENTY SYSTÉMU DO STĚNY

Kazeta G/K – systém hliníkový posuvný/ Puzdro G/K – hliníkový posuvný systém	
Základ zárubní / Stojky zárubne	FF  3D
Horní nosník / Nadpražie	CPL  V-P

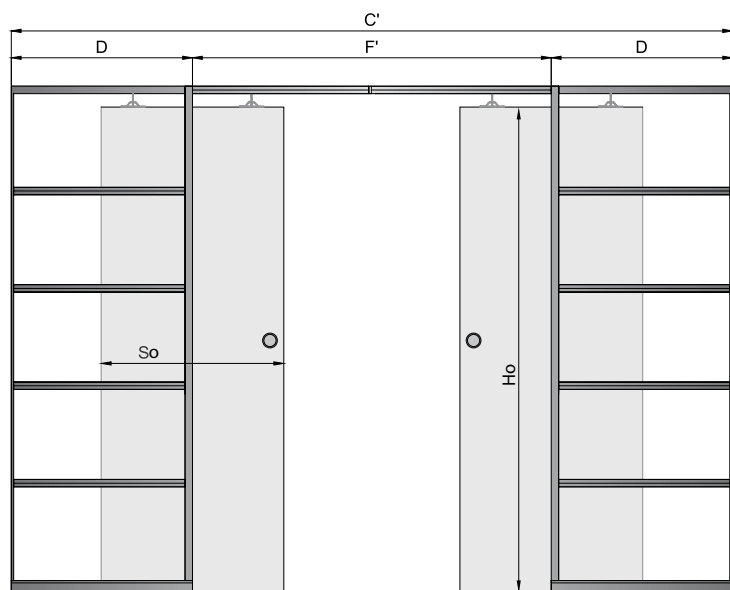

So	Šířka dveří
	Šířka křídla
Ho	Výška dveří
	Výška křídla
C	Celková šířka systému
	Celková šířka systému
H1	Celková výška systému
	Celková výška systému
E	Světlná šířka otvoru po nasazení zárubně
	Šířka světelného otvoru po založení zárubně
Hp	Světlná výška otvoru
	Výška světelného otvoru
D	Délka kazety
	Dĺžka puzdra
F	Světlná šířka otvoru před nasazením zárubně
	Šířka světelného otvoru pred založením zárubně
G	Hĺbka kazety po nasazení zárubně
	Hĺbka puzdra po založení zárubně

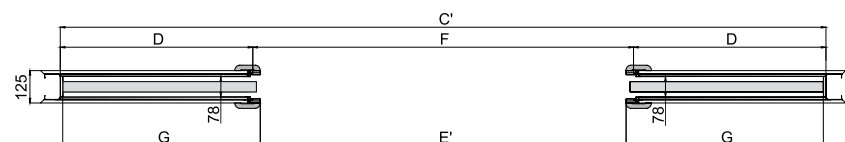

Dvojitá kazeta G/K  
Dvojielna sadrokartónová skriňa

# ZÁRUBNĚ PRO DVOUDÍLNÝ SYSTÉM S/K / ZÁRUBNE PRE DVOJITÝ SYSTÉM S/K

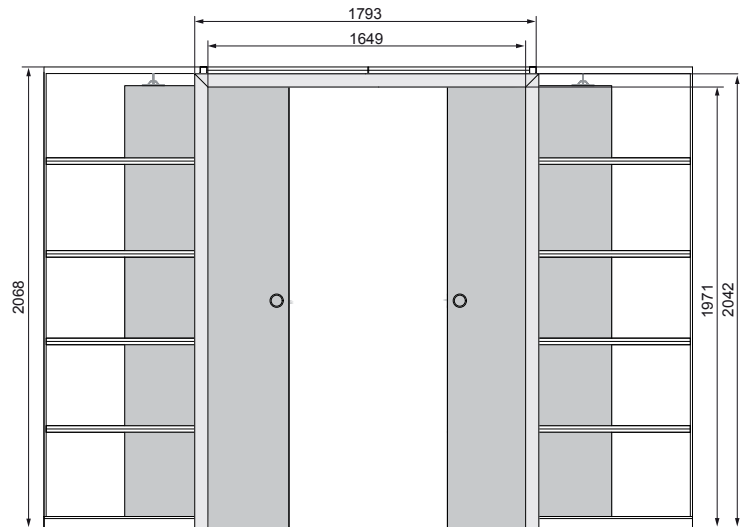

ZÁRUBEŇ ROZSAH 125 - STÁLÝ / ZÁRUBŇA ROZSAH 125 - STÁLÝ

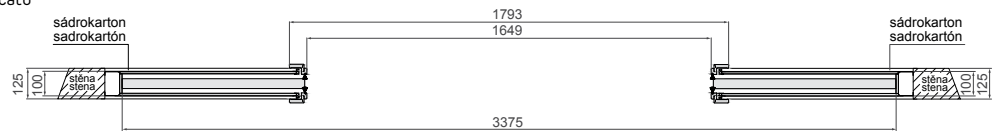
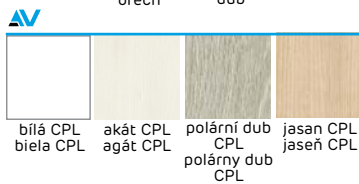

ZÁRUBEŇ ROZSAH / ZÁRUBŇA ROZSAH (126-200) – SYMETRICKÁ\*

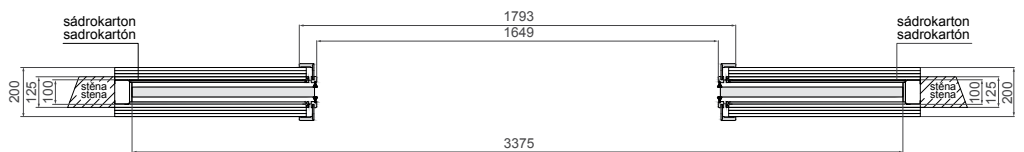

ZÁRUBEŇ ROZSAH / ZÁRUBŇA ROZSAH (200-220) DO (400-420) – ASYMETRICKÁ

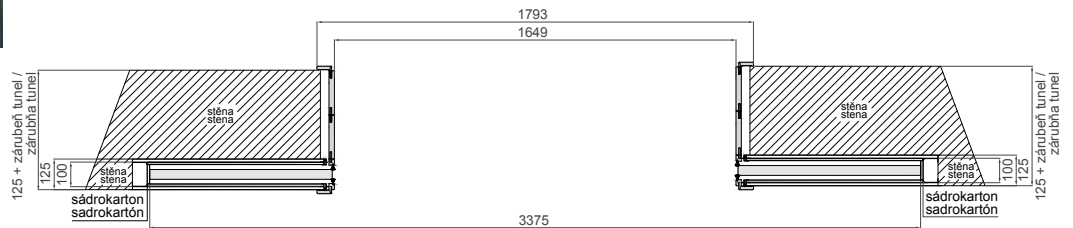

FF 3D  
CPL V-P

Rozsah 125 - stálý / Rozsah 125 - stály
Rozsah (126-200) – SYMETRICKÁ*
Rozsah (200-220) – ASYMETRICKÁ
Rozsah (220-240) – ASYMETRICKÁ
Rozsah (240-260) – ASYMETRICKÁ
Rozsah (260-280) – ASYMETRICKÁ
Rozsah(280-300) – ASYMETRICKÁ
Rozsah (300-320) – ASYMETRICKÁ
Rozsah (320-340) – ASYMETRICKÁ
Rozsah (340-360) – ASYMETRICKÁ
Rozsah (360-380) – ASYMETRICKÁ
Rozsah (380-400) – ASYMETRICKÁ
Rozsah (400-420) – ASYMETRICKÁ

\* Úhlové pero pro samodělného seříznutí do požadovaného rozsahu. /  
Uhlavé pero pre samodělného zrezanie do požadovaného rozsahu.

# POSUVNÉ SYSTÉMY

## NÁSTĚNNÝ JEDNODÍLNÝ / NÁSTENNÝ JEDNODIELNY



Toto řešení umožňuje snadnou instalaci vodící kolejničky a dveřního křídla bez zasahování do stávajících stěn. Křídlo dveří se posouvá podél stěny po vodící lišty namontované nad dveřním otvorem nebo na nadpraží. Systém zahrnuje: hliníkovou lištu, d. 200 cm (SN 200/100 kg), pojezdové vozíky, montážní prvky a maskovací lištu (garnýž). Je možné vyrobit nástěnný posuvný systém jednoduchý s garnýží dlouhou 150 cm. Posuvný systém (hliníková kolejnička + krycí lišta). / Toto riešenie umožňuje jednoduchú inštaláciu vodiacej koľajnice a dverného křídla bez zasahovania do existujúcich stien. Křídlo dverí sa posúva pozdĺž steny po vodiacej lišty namontované nad dverovým otvorom alebo na nadpražiu. Systém zahŕňa: hliníkovú lištu, d. 200 cm (SN 200/100 kg), pojezdové vozíky, montážne prvky a maskovacia lištu (garníža). Je možné vyrobiť nástenný posuvný systém jednoduchý s garnýžou dlhou 150 cm. Posuvný systém (hliníková koľajnica + krycia lišta).

FF AV 3D AV CPL AV V-P AV

### Křídlo / Krídlo:

- Posuvné křídlo v bezfalcové verzi. / Posuvné křídlo v bezfalcovej verzii.
- Zamontované dveřní madlo z PVC v barvě křídla. / Zabudované dverné držadlo z PVC vo farbe křídla.

### Možnosti za příplatek / Možnosti za príplatek:

- Nastavitelná zárubeň „tunel“ / Nastaviteľná zárubňa „tunel“
  - podle nastaviteľných zárubní / podľa nastaviteľných zárubní - str. 90
- Nárazník. / nárazník: FF AV 3D AV CPL AV V-P AV.
- Kulaté madlo ocelové 1 sada. / Okrúhle držadlo ocelové 1 sada.
- Oválné madlo ocelové\* 1 sada. / Oválne držadlo ocelové\* 1 sada.
- Hákový zámek. / Hákový zámok.
- Samozavírač. / Samozatvárač.



Kulaté ocelové madlo /  
Okrúhle ocelové držadlo  
barva: stříbrná, grafit /  
farba: strieborná, grafit

Oválné ocelové madlo /  
Oválne ocelové držadlo  
barva: stříbrná, grafit /  
farba: strieborná, grafit

Hákový  
zámek +  
rozeta /  
Hákový  
zámok +  
rozeta

\* u oválného držadla není možné objednat hákový zámek /  
\* u oválného držadla nie je možné objednať hákový zámok

### RÁMOVÁ KŘÍDLA / RÁMOVÉ KRÍDLA

modely podle katalogové nabídky / modely podľa katalogovej ponuky: strany 8-69

### LAKOVANÁ KŘÍDLA / LAKOVANÉ KRÍDLA

Všechny modely z katalogové nabídky / Všetky modely z katalogovej ponuky str. 72-73

Lakovaná křídla bez lakování vyrobená z neměkkého technologického ráfku (může dojít k malému barevnému rozdílu). Ventilační podříznutí není možné u nedrážkových křidel. Možnost vykonání větracích otvorů. Posuvná rámová křídla v nedrážkové podobě nejsou na horním okraji dýchovaná / Lakované křídla bez lakovania vyrobené z neměkkého technologického ráfika (může dôjsť k malému farebnému rozdielu). Ventilačné podrezanie nie je možné u nedrážkových křidel. Možnosť vykonania vetracích otvorov. Posuvné rámové křídla v nedrážkové podobě nie sú na hornom okraji dýchovaná

levé bezdrážkové křídlo (držadlo na pravé straně)  
ľavé křídlo bezdrážkové (držadlo z pravej strany)

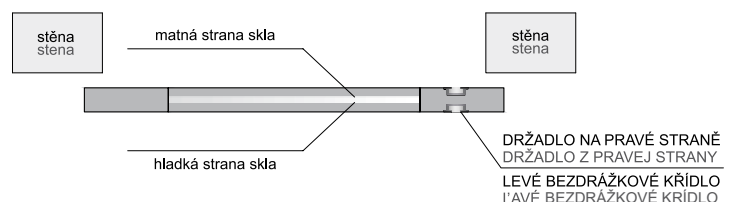

pravé bezdrážkové křídlo (držadlo na levé straně skla)  
pravé křídlo bezdrážkové (držadlo z ľavej strany skla)

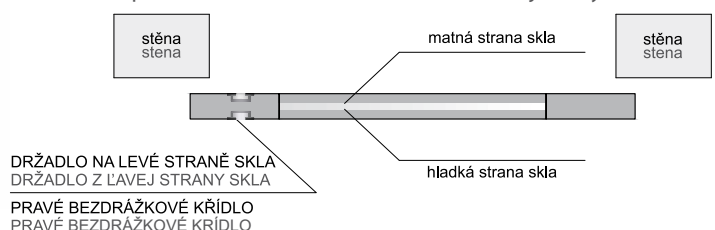



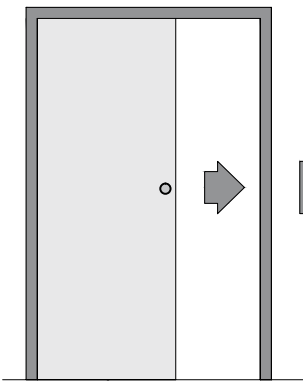

**SAMOZAVÍRAČ** - zpomaluje pohyb křídla v závěrečné fázi jeho zavření, jemně jej přisouvajíc k zárubni. Zvyšuje bezpečnost používání dveří a předchází úderům křídla o zárubeň. /  
**SAMOZATVÁRAČ** - spomaľuje pohyb křídla v závěrečné fáze jeho zatvorení, jemne ho přisúva k zárubni. Zvyšuje bezpečnost používania dverí a predchádza úderom křídla o zárubňu.

Pro vnitřní křídla, s výjimkou skleněných křidel. /  
 Pre vnútorné křídla, s výnimkou sklenených křidel.

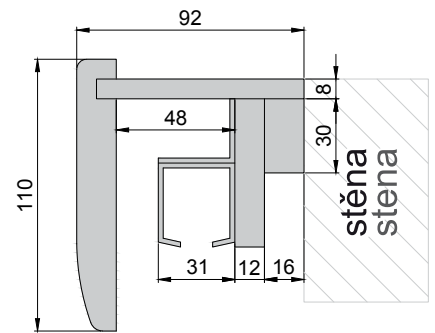

### Krycí lišta / Krycia lišta (Garnýž / Garniža)

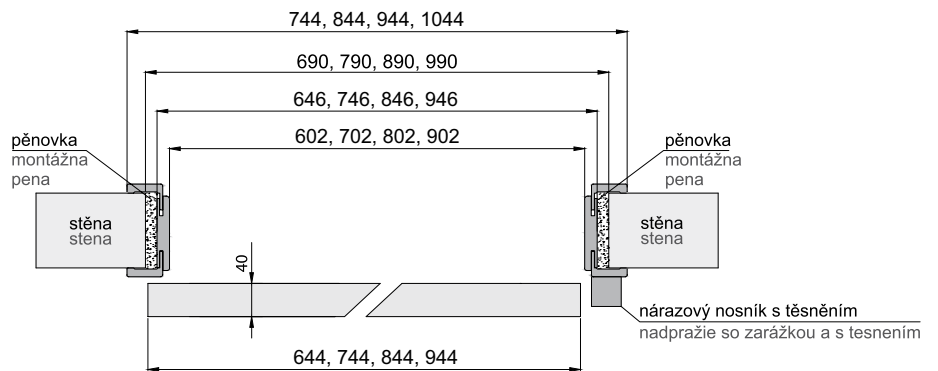
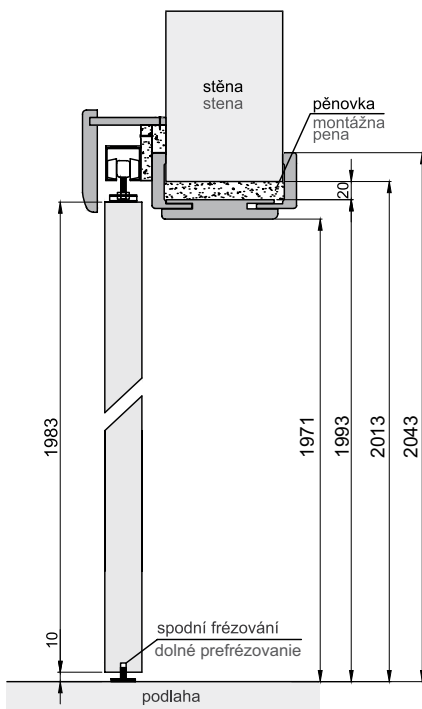
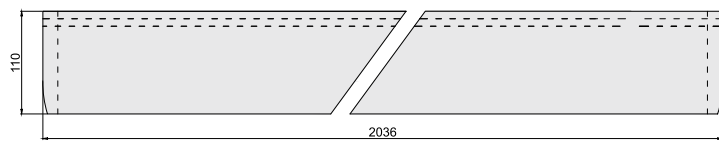

### S KONSTRUKCÍ – TUNEL SO ZABUDOVÁNÍM PUZDRA

### BEZ KONSTRUKCE BEZ ZABUDOVANIA

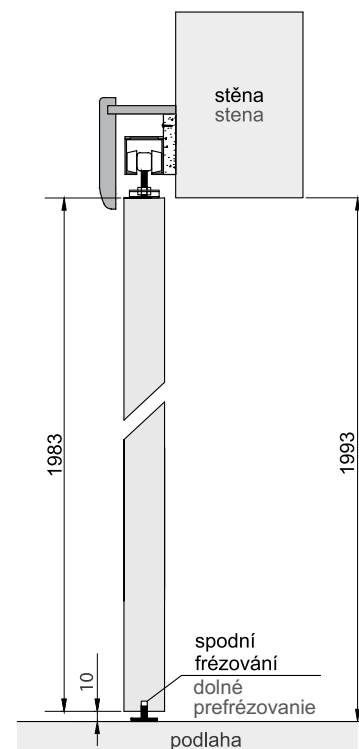
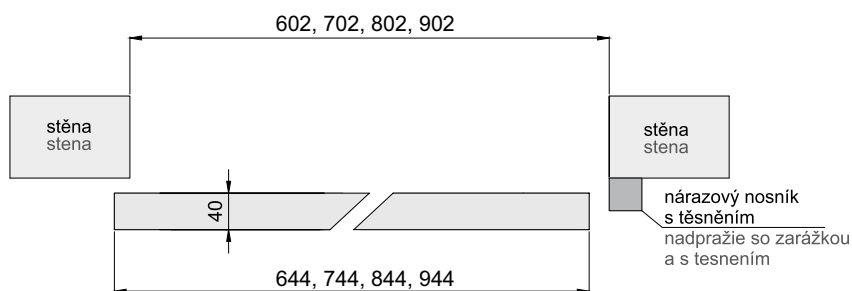

# POSUVNÉ SYSTÉMY

## DVOJITÝ NÁSTĚNNÝ / DVOJITÝ NÁSTENNÝ



Toto řešení umožňuje snadnou instalaci vodících kolejnic a dveřních křídel bez zasahování do stávajících stěn. Dvě dveřní křídla se posouvají podél stěny po vodících lištách namontovaných nad dveřním otvorem nebo na nadpraží. / Toto riešenie umožňuje jednoduchú inštaláciu vodiacich koľajníc a dverných křídel bez zasahovania do existujúcich stien. Dve dverné křídla sa posouvajú pozdĺž steny po vodiacich lištách namontovaných nad dverovým otvorom alebo na nadpražíu.

Systém standard zahrnuje: 2x hliníkovou lištu, d. 200 cm (SN 200/100 kg), pojezdové vozíky, montážní prvky a maskovací lištu (garnýž) dvoudílnou. / Systém štandard zahŕňa: 2x hliníkovú lištu, d. 200 cm (SN 200/100 kg), pojazdové vozíky, montážne prvky a maskovacia lištu (garníža) dvojdielnu.

Možnost vykonání dvojitého systému s hliníkovou lištou 2x150 cm. Dvojitý posuvný systém (2x hliníková kolejnice + dvoudílná krycí lišta). / Možnosť vykonanie dvojitého systému s hliníkovou lištou 2 x 150 cm. Dvojitý posuvný systém (2x hliníková koľajnica + dvojdielna krycia lišta).

### Křídlo / Křídlo:

- Posuvné křídlo v bezfalcové verzi. / Posuvné křídlo v bezfalcovej verzii.
- Zamontované dveřní madlo z PVC v barvě křídla. / Zabudované dverné držadlo z PVC vo farbe křídla.

### Možnosti za příplatek / Možnosti za príplatok:

- Nastavitelná zárubeň „tunel“ / Nastaviteľná zárubňa „tunel“ - podle nastavitelných zárubní / podľa nastaviteľných zárubní - str. 90
- Kulaté madlo ocelové 1 sada. / Okrúhle držadlo ocelové 1 sada.
- Oválné madlo ocelové\* 1 sada. / Oválne držadlo ocelové\* 1 sada.
- Hákový zámek / Hákový zámok
- Samozavírač pro každé křídlo / Samozatvárač pre každé křídlo
- Synchronizace dvojitého systému / Synchronizácia dvojitého systému

\* u oválného držadla není možné objednat hákový zámek /

\* u oválného držadla nie je možné objednať hákový zámok

### RÁMOVÁ KŘÍDLA / RÁMOVÉ KŘÍDLA

modely podle katalogové nabídky / modely podľa katalogovej ponuky: strany 8-69

### LAKOVANÁ KŘÍDLA / LAKOVANÉ KŘÍDLA

Všechny modely z katalogové nabídky / Všetky modely z katalogovej ponuky str. 72-73

Lakovaná bezfalcová křídla jsou vyrobena s nesoftwarem lemovaním (může být nepatrný barevný rozdíl). / Lakované bezfalcové křídla sú vyrobené s nesoftwarem lemovaním (môže byť nepatrný farebný rozdiel).

V bezfalcových křídlech není možné provádět ventilační podřezání. Možnost vykonání větracích otvorů. / V bezfalcových křídlech nie je možné vykonávať ventilačné podrezanie. Možnosť vykonania vetracích otvorov.

Modely: Tango, Antares - aplikace skla v levém křídle nepředstavuje zrcadlový obraz v pravém křídle. / Modely: Tango, Antares - aplikácia skla v ľavom křídle nepredstavuje zrkadlový obraz v pravom křídle.

Při objednávce hákového zámku pro dvojitě posuvné dveře je nutné objednat ocelové madlo pro druhý dveřní křídlo. / Při objednávce hákového zámku pro dvojitě posuvné dveře je nutné objednat ocelové držadlo pro druhé dverné křídlo.

Posuvná křídla rámová v bezfalcové formě nejsou dýchovaná na horním okraji. / Posuvné křídla rámová v bezfalcovej forme nie sú dýchovaná na hornom okraji.



Kulaté ocelové madlo /  
Okrúhle ocelové držadlo  
barva: stříbrná, grafit /  
farba: strieborná, grafit



Oválné ocelové madlo /  
Oválne ocelové držadlo  
barva: stříbrná, grafit /  
farba: strieborná, grafit



Hákový  
zámek +  
rozeta /  
Hákový  
zámok +  
rozeta



## Synchronizace dvojitých systémů / Synchronizácia dvojitých systémov

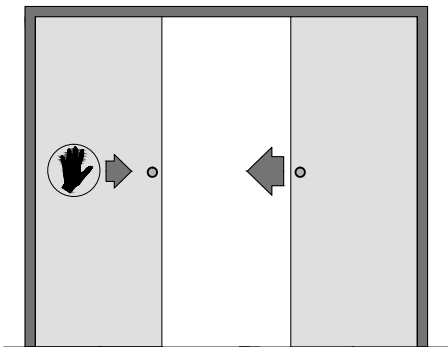

Synchronizuje pohyb křídel dveří ve dvojitém systému: uvedení do pohybu jednoho z křídel systému způsobuje symetrický pohyb druhého křídla. /  
Synchronizuje pohyb křídel dveří v dvojitom systéme: uvedenie do pohybu jedného z křídel systému spôsobuje symetrický pohyb druhého křídla.

Pro vnitřní křídla, s výjimkou skleněných křídel. /  
Pre vnútorné křídla, s výjimkou sklenených křídel.

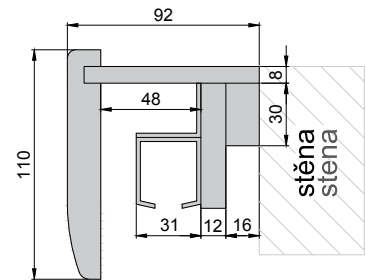

## Krycí lišta / Krycia lišta (Garnýž / Garniža)

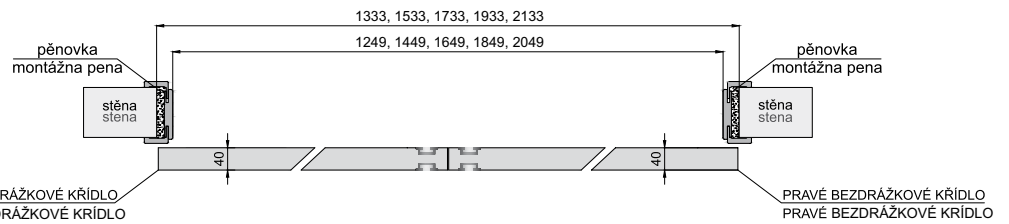
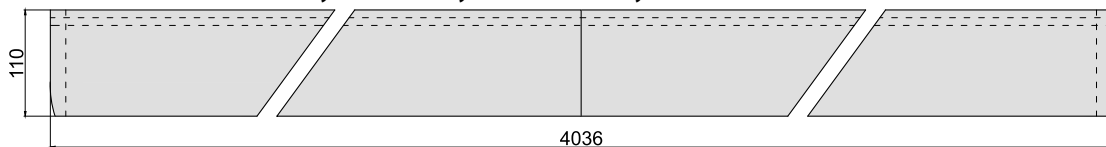

## S KONSTRUKCÍ - TUNEL SO ZABUDOVANÍM PUZDRA

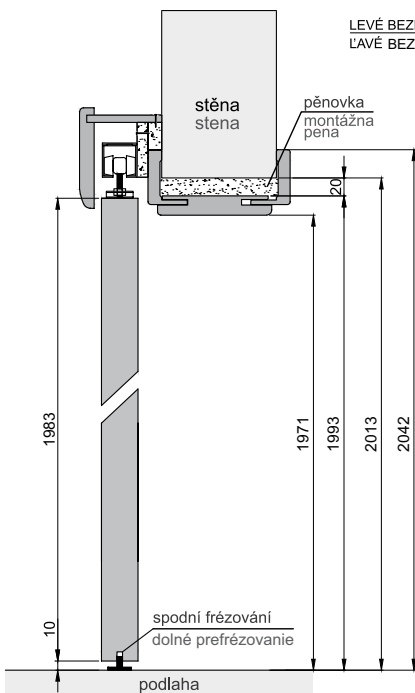

## BEZ KONSTRUKCE BEZ ZABUDOVANIA

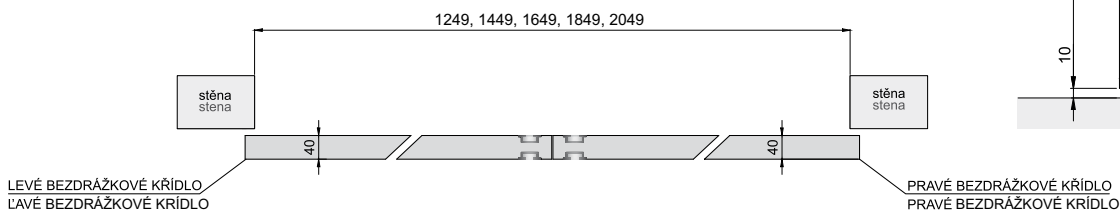
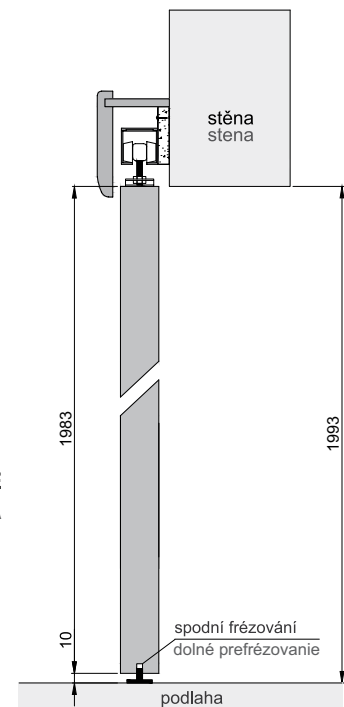

# POSUVNÉ SYSTÉMY

## POSUVNÝ SYSTÉM **LOFT Line**



KOLEKCE SYSTÉMŮ **LOFT LINE** JSOU INSPIROVÁNY ESTETIKOU LOFT - VINTAGE. / KOLEKCIA SYSTÉMOV **LOFT LINE** JE INŠPIROVANÁ ESTETIKOU LOFT - VINTAGE.

VYSTAVENÉ PRVKY MECHANIKY SYSTÉMU SPOLEČNĚ S TMAVOU BARVOU NÁTERU DODAJÍ INTERIÉRU JEDINEČNÝ PRŮMYSLOVÝ CHARAKTER. / VYSTAVENÉ PRVKY MECHANIKY SYSTÉMU SPOLEČNĚ S TMAVOU FARBOU NÁTERU DODAJÚ INTERIÉRU UNIKÁTNÝ PRIEMYSELNÝ CHARAKTER. SYSTÉM PRO RÁMOVÁ KŘÍDLA. / SYSTÉM PRE RÁMOVÉ KŘÍDLA, STR. 8-69.

### VÝHODY SYSTÉMU:

- TICHÉ A HLADŠÍ PŘESOUVÁNÍ DÍKY VÁLEČKŮM S LOŽISKY / TICHÉ A HLADŠIE PRESÚVANIE VĎAKA VALČEKOM S LOŽISKAMI
- SNADNÁ MONTÁŽ, MOŽNOST UMÍSTĚNÍ DVEŘÍ V JAKÉKOLI POLOZE / JEDNODUCHÁ MONTÁŽ, MOŽNOSŤ UMIESTNENIA DVEŘÍ V AKEJKOLVEK POLOHE
- PVRCHOVÝ LAK POKRÝVAJÍCÍ VODÍTKA A VŠECHNY ČÁSTI SYSTÉMU SE VYZNAČUJE VYSOKOU ODOLNOSTÍ NA MECHANICKÁ POŠKOZENÍ, A PŘEDCHÁZÍ ROVNĚŽ USAZOVÁNÍ PRACHU. / POVRCHOVÝ LAK POKRÝVAJÚCI VODIACE KOLAJNICE A VŠETKY ČASTI SYSTÉMU SA VYZNAČUJE VYSOKOU ODOLNOSŤOU NA MECHANICKÉ POŠKODENIE, A PREDCHÁDZA TIEŽ USADENIU PRACHU.

**POSUVNÝ SYSTÉM LOFT LINE**  
**POSUVNÝ SYSTÉM LOFT LINE XL**  
**DVOJITÝ POSUVNÝ SYSTÉM LOFT LINE**  
**DVOJITÝ POSUVNÝ SYSTÉM LOFT LINE XL**

### PŘÍSLUŠENSTVÍ ZA PŘÍPLATEK / PRÍSLUŠENSTVO ZA PRÍPLATOK:

- SAMOZAVÍRAČ / SAMOZATVÁRAČ
- MADLO ZAPUŠTĚNÉ DO DVEŘÍ / DRŽADLO ZAPUSTENÉ DO DVEŘÍ
- VNĚJŠÍ MADLO / VONKAJŠIE DRŽADLO
- DOLNÍ VODÍTKO MONTOVANÉ NA STĚNĚ, MONTÁŽ NEVYŽADUJE VRTÁNÍ OTVORŮ V PODLAZE / DOLNÁ VODIACA KOLAJNICA MONTOVANÁ NA STENE, MONTÁŽ NEVYŽADUJE VŔTANIE OTVOROV V PODLAHE
- NÁSTĚNNÁ SPONA PRO INSTALACI DRUHÉHO VODÍTKA UMOŽŇUJE INSTALACI DVOJITÉHO SYSTÉMU LOFT LINE / NÁSTENNÁ SPONA PRE INŠTALÁCIU DRUHEJ VODIACEJ KOLAJNICE UMOŽŇUJE INŠTALÁCIU DVOJITÉHO SYSTÉMU LOFT LINE



samozavírač / samozatvárač



dolní vodítko / dolná vodiaca kolajnica



vnější madlo / vonkajšie držadlo



madlo zapuštěné do dveří / držadlo zapustené do dveří



rukojeť vodítka / rukoväť vodiacej kolajnice

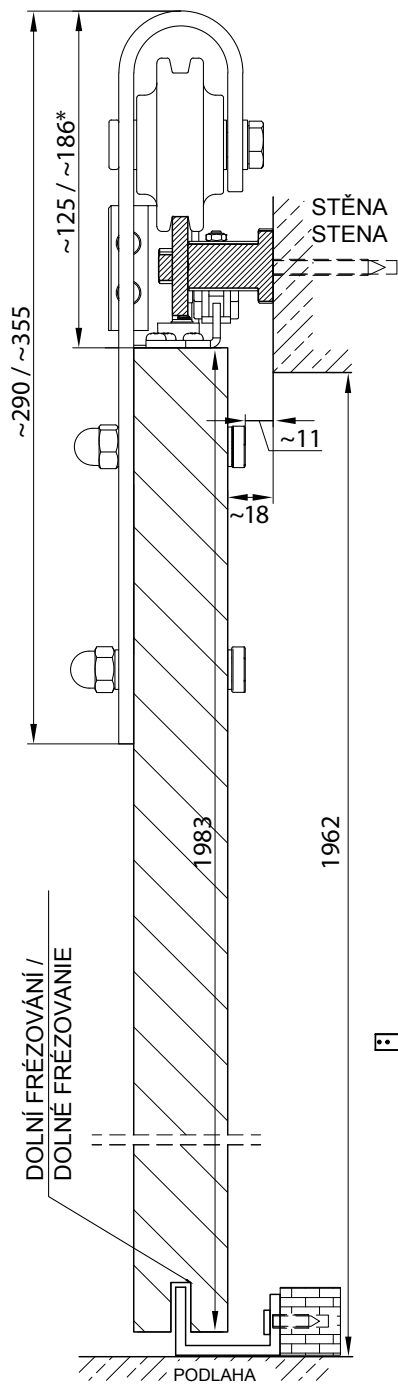

\* váleček k dispozici ve dvou velikostech / Valček k dispozícii v dvoch veľkostiach

**MAX. HMOTNOST DVEŘÍ / MAX. HMOTNOSŤ DVEŘÍ 100 KG**

MAX. ŠÍŘKA DVEŘÍ / MAX. ŠÍŘKA DVEŘÍ 945 MM

DÉLKA VODÍČÍ LIŠTY / DĹŽKA VODIAČEJ LIŠTY 2000 MM

NÁTĚROVÁ BARVA / NÁTĚROVÁ FARBA: černý mat / čierny mat



LOFT LINE



LOFT LINE XL



system podvojný

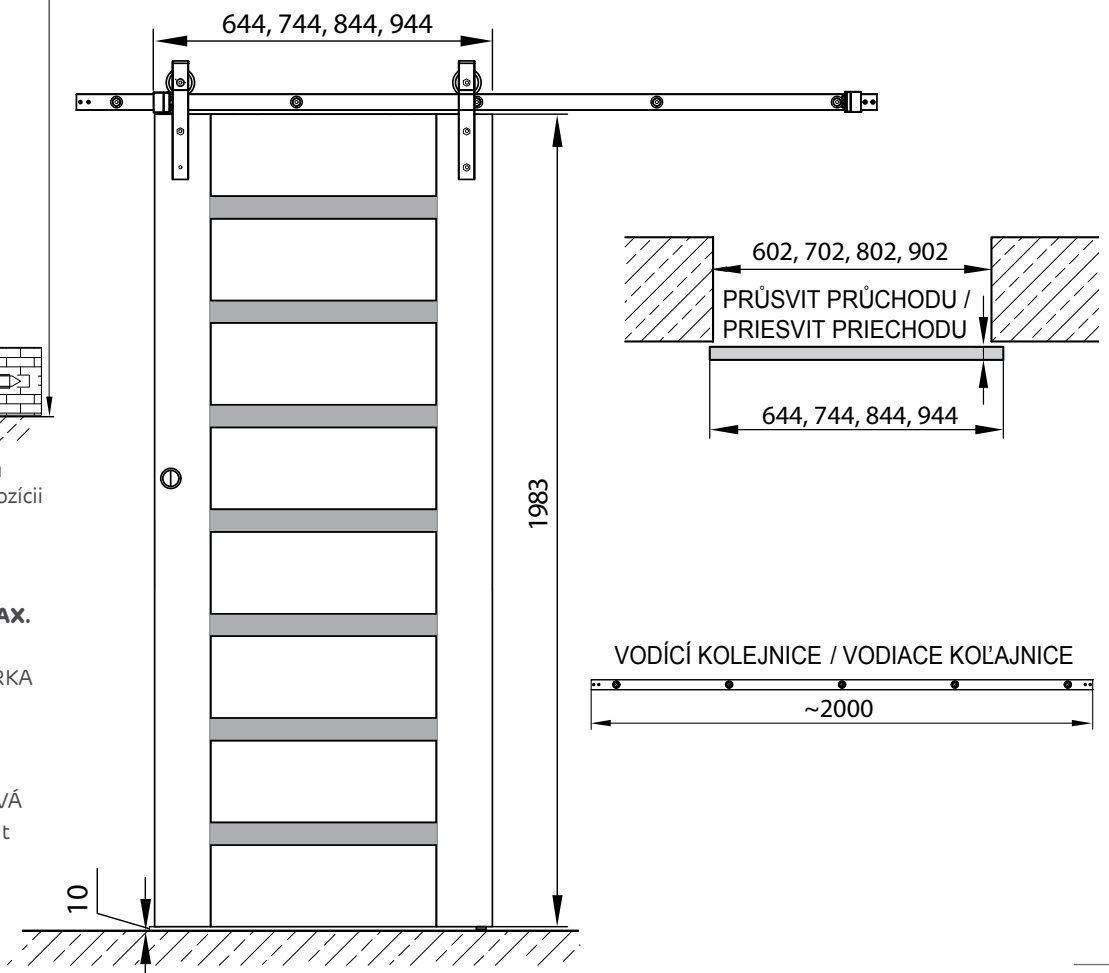

# POSUVNÉ SYSTÉMY

## HLINÍKOVÝ NÁSTĚNNÝ SYSTÉM / HLINÍKOVÝ NÁSTENNÝ SYSTÉM



HLINÍKOVÝ POSUVNÝ NÁSTĚNNÝ SYSTÉM JEDNODÍLNÝ /  
HLINÍKOVÝ POSUVNÝ NÁSTENNÝ SYSTÉM JEDNODIELNY

### POPIS:

SYSTÉM PRO VNITŘNÍ DVEŘE, SNOUBÍCÍ ELEGANTNÍ DESIGN, JEMNÉ LINIE, SE SILNOU, ZESÍLENOU KONSTRUKCÍ JÍZDNÍ KOLEJNICE S JEDINEČNÝM KOVÁNÍM SLX. / SYSTÉM PRE VNÚTORNÉ DVERE, SPÁJAJÚCI ELEGANTNÝ DESIGN, JEMNÉ LÍNIE, SO SILNOU, ZOSILNENOU KONŠTRUKCIOU JAZDNEJ KOĽAJNICI S JEDINEČNÝM KOVANÍM SLX.

KOLEJNICE JE VYROBENÁ Z VYSOCE KVALITNÍHO ELOXOVANÉHO HLINÍKU. / KOĽAJNICA JE VYROBENÁ Z VYSOKO KVALITNÉHO ELOXOVANÉHO HLINÍKA.

### MÁ:

- PŘEDVRTANÉ MONTÁŽNÍ OTVORY / PREDVŔTANÉ MONTÁŽNE OTVORY,
- ZESÍLENÉ STĚNY PRO ZABEZPEČENÍ STABILITY A VYTIŠENÍ PRÁCE / ZOSILNENÉ STENY PRE ZAISTENIE STABILITY A VYTIŠENÍ PRÁCE,
- SYSTÉM „KLIKNUTÍ“ PRO RYCHLOU A SNADNOU MONTÁŽ KRYCÍ LIŠTY A NÁSTĚNNÉHO PROFILU PŘÍMO KE KOLEJNICI / SYSTÉM „KLIKNUŤIA“ PRE RÝCHLU A JEDNODUCHÚ MONTÁŽ KRYCIEJ

LIŠTY A NÁSTENNÉHO PROFILU PŘÍMO KU KOĽAJNICI,  
- JEDNODUCHÝ A INTUITIVNÍ SYSTÉM MONTÁŽE. /  
JEDNODUCHÝ A INTUITÍVNY SYSTÉM MONTÁŽE.

**MAX. NOSNOST 100 KG NA JEDNO KŘÍDLO DVEŘÍ /  
MAX. NOSNOSŤ 100 KG NA JEDNO KRÍDLO DVERÍ**

### MOŽNOST ZA PŘÍPLATEK / MOŽNOSŤ ZA PRÍPLATOK:

- KARTÁČ PROTI PRACHU, KTERÝ MŮŽE BÝT POUŽIT K MASKOVÁNÍ ŠTĚRBINY MEZI HORNÍ HRANOU DVEŘÍ A KRYCÍ LIŠTOU. KARTÁČ / KEFA PROTI PRACHU, KTORÁ MÔŽE BÝT POUŽITÁ K MASKOVANÍ ŠTRBINY MEDZI HORNOU HRANOU DVERÍ A KRYCIOU LIŠTOU. KEFA DOSTUPNÝ VE DVOU BARVÁCH - BÍLÁ NEBO ŠEDÁ / DOSTUPNÝ V DVOCH FARBÁCH - BIELA ALEBO ŠEDÁ

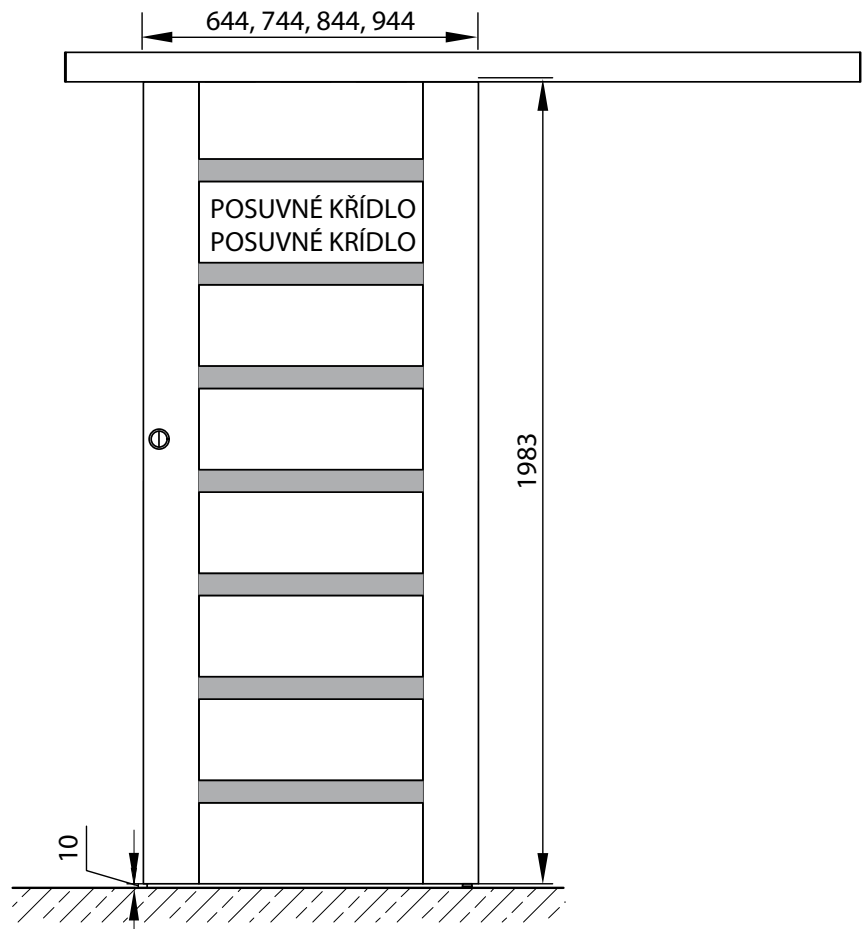
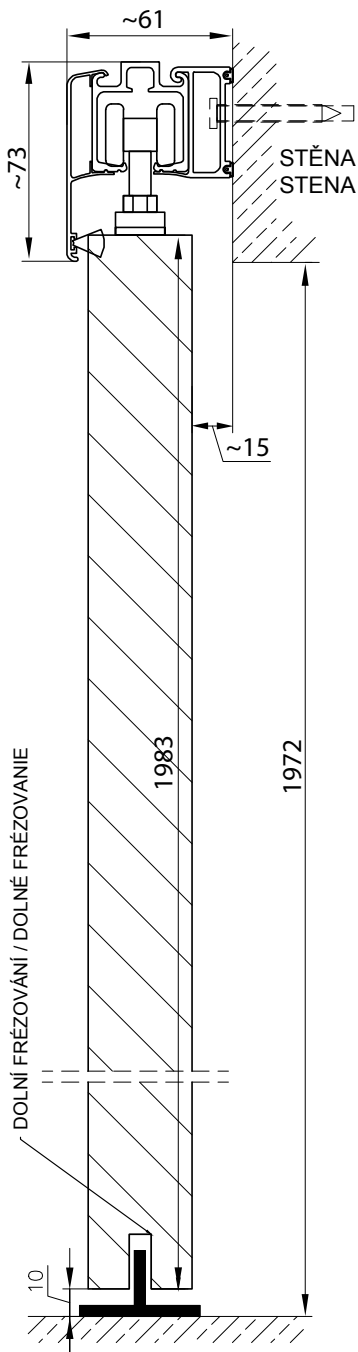

PRVKY SYSTÉMU LAGUNA

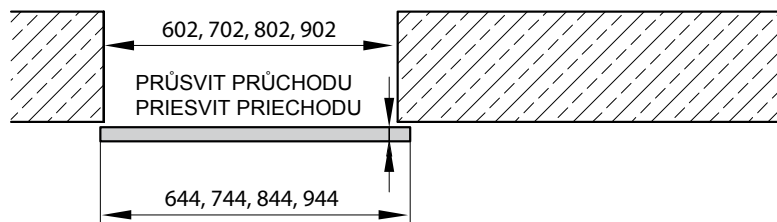
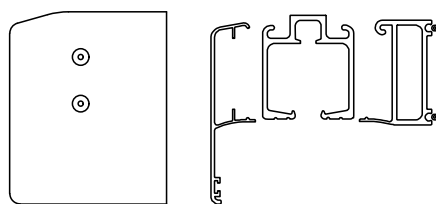

VODÍČÍ KOLEJNICE / VODIACE KOĽAJNICE

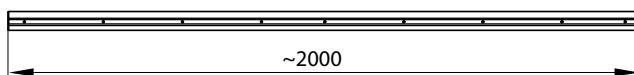

# ZÁRUBNĚ / ZÁRUBNE

## ZÁRUBNĚ BLOKOVÉ / ZÁRUBNE BLOKOVÉ



ZÁRUBNĚ BLOKOVÉ / ZÁRUBNE BLOKOVÉ	
- křídla rámu, skleněné / křídla rámu, skleněné	AV AV AV
- KŘÍDLA RÁMU KOLEKCE PLATINIUM / KŘÍDLA RÁMU KOLEKCA PLATINIUM	AV
- křídla panelová / křídla panelové	AV AV AV
Levá, pravá základna / Lavá, pravá základňa	
Horní nosník „60“ - „100“ / Horná nosník „60“ - „100“	
NOSNÍK (PRO DVOUKŘÍDLÉ ZÁRUBNĚ) / NOSNÍK (PRE DVOJKRÍDLOVÉ ZÁRUBNE)	
Maskovací páska / Maskovacia páska 60x8x5500 mm	
Maskovací páska / Maskovacia páska 70x12x5500 mm	
Lišta do dvoukřídlových dveří / Lišta do dvojkřídlových dverí 60x8 mm	
Maskovací lišta / Maskovacie lišta 70x12 mm pro dvoukřídlové dveře / pre dvojkřídlové dvere	
Čtvrťváleček / Čtvrťváček 18x18 mm	
Čtvrťváleček / Čtvrťváček 18x18 mm pro dvoukřídlové dveře / pre dvojkřídlové dvere	



nastavitelný dvoučepový závěs / nastaviteľný dvočepový záves

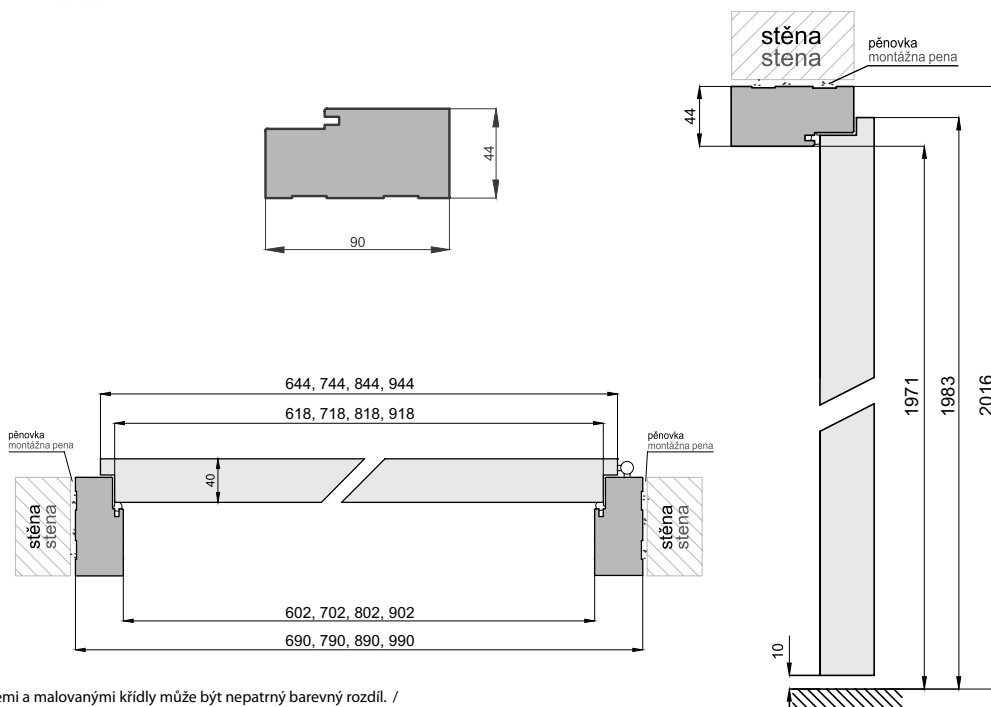
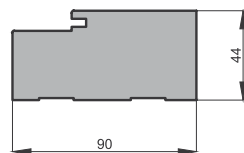

Mezi zárubněmi a malovanými křídly může být nepatrný barevný rozdíl. / Medzi zárubňami a malovanými křídľami môže byť nepatrný farebný rozdiel.



### V-RETTO STANDARD novinka

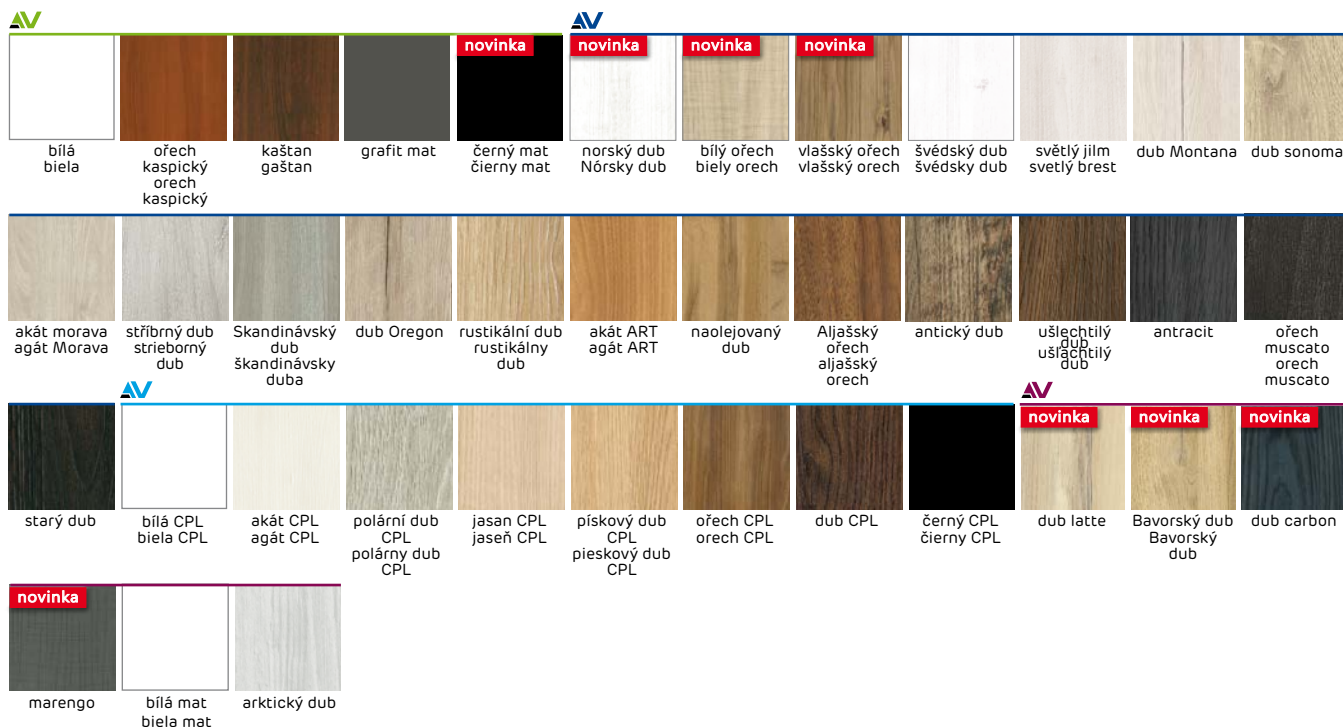

Rozsah spojení nastavitelných falcových zárubní / Rozsah spojenia nastaviteľných falcových zárubní V-Retto: **FF** **3D** **CPL** **V-P**

Zárubně jednodílné / Zárubne jednodielne: 80-100 až 300-340

Dvoudílné zárubně / Dvojdielne zárubne: 340-380 až 420-460

- Ceny platí pro zárubně v šířkách / Ceny platia pre zárubne v šířkách „60“ – „100“.
- Šířka lišty zárubně / Šírka lišty zárubne – 80 mm.
- Zárubeň pro dvoukřídlové dveře +30% z ceny zárubně / Zárubňa pre dvojkřídlové dveře +30% z ceny zárubne

ROZSAH NASTAVENÍ / ROZSAH NASTAVENIA
80-100
100-140
140-180
180-220
220-260
260-300
300-340
340-380
380-420
420-460

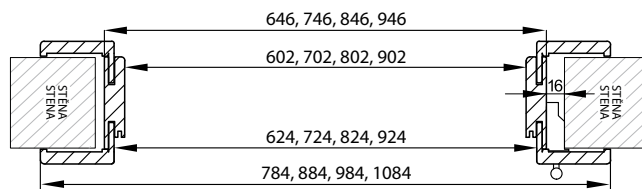
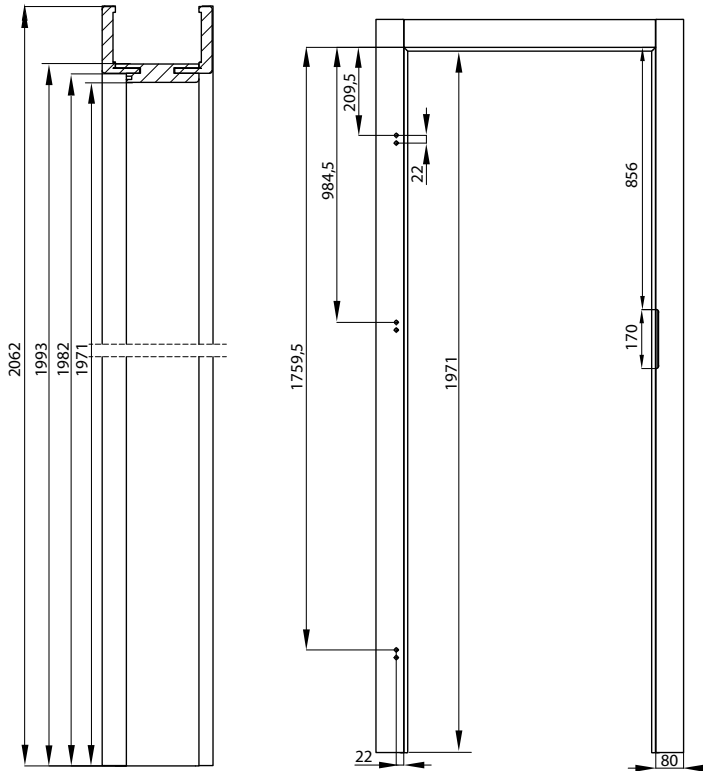

# ZÁRUBNĚ NASTAVITELNÉ / ZÁRUBNE NASTAVITELNÉ – STANDARD

## PRO RÁMOVÁ A SKLENĚNÁ KŘÍDLA / PRE RÁMOVÉ A SKLENENÉ KRÍDLA

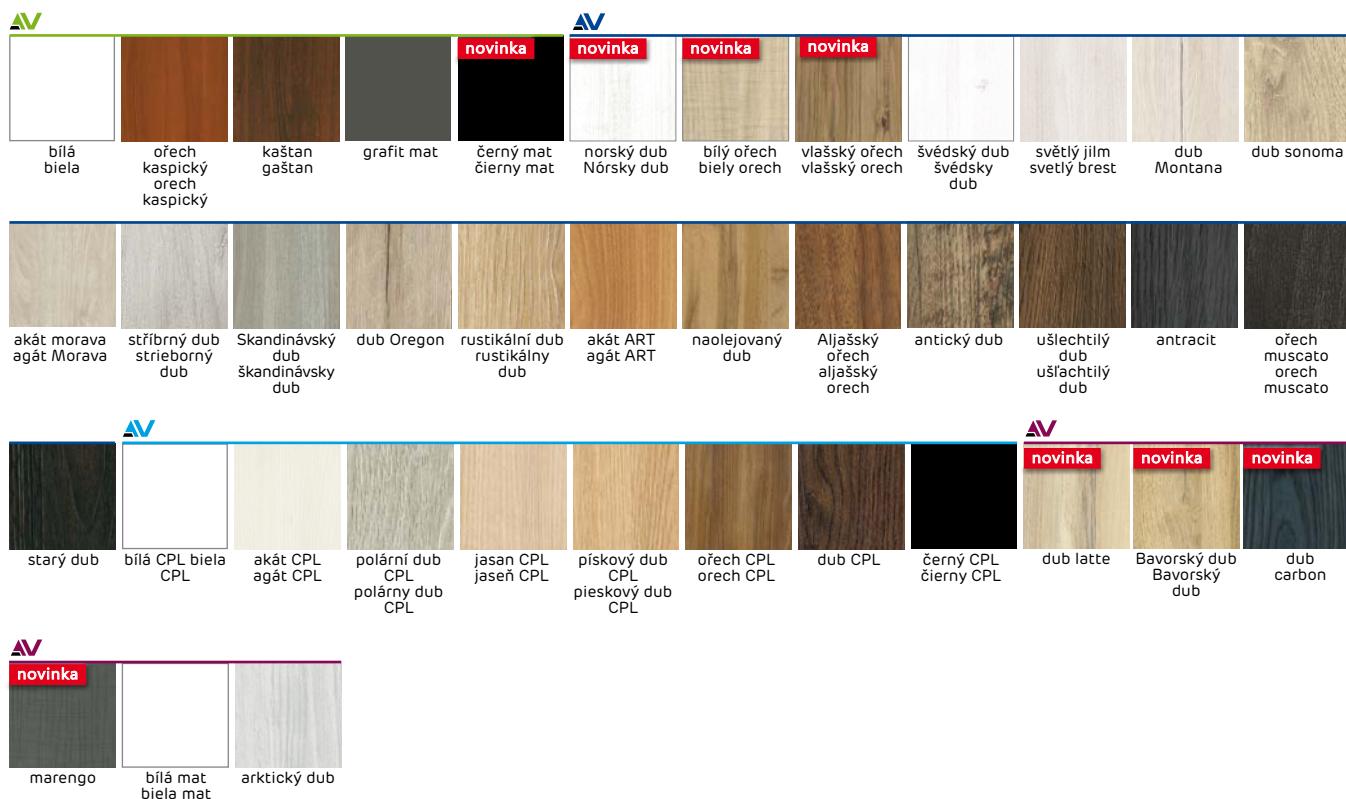

### NASTAVITELNÝCH ZÁRUBNÍ DIN - ÚHELNÍK 60x45 mm / NASTAVITELNÝCH ZÁRUBNÍ DIN - UHOLNÍK 60x45 mm

### NASTAVITELNÝCH ZÁRUBNÍ DIN - ÚHELNÍK 80x65 mm / NASTAVITELNÝCH ZÁRUBNÍ DIN - UHOLNÍK 80x65 mm



- Ceny platí pro zárubně v šířkách / Ceny platia pre zárubne v šířkách „60“ - „100“.
- Příplatek: Zárubeň pro dvoukřídlové dveře +30% z ceny zárubně. / Příplatek: Zárubňa pre dvojkřídlové dveře + 30% z ceny zárubne.
- Zárubně vyšší než 420 mm jsou k dispozici na individuální objednávku. / Zárubne vyššie ako 420 mm sú k dispozícii na individuálnu objednávku.
- Cena tunelové vestavby = cena regulované zárubně. / Cena tunelového zabudovania = cena regulovanej zárubne.

ROZSAH NASTAVENÍ / ROZSAH NASTAVENIA
FF AV 3D AV CPL AV V-P AV
60-80
80-100
100-120
120-140
140-160
160-180
180-200
200-220
220-240
240-260
260-280
280-300
300-320
320-340
340-360
360-380
380-400
400-420

ROZSAH NASTAVENÍ / ROZSAH NASTAVENIA
FF AV 3D AV CPL AV V-P AV
80-100
100-140
140-180
180-220
220-260
260-300
300-340
340-380
380-420
420-460



### ÚHLY - LIŠTA ŠÍŘKA 60 mm / UHLY - LIŠTA ŠÍŘKA 60 mm

úhelník pro nastavitelnou zárubeň 3D FF 60x45 mm nebo 60x65 mm /  
uholník pre nastaviteľnú zárubňu 3D FF 60x45 mm alebo 60x65 mm

úhelník pro nastavitelnou zárubeň CPL 60x45 mm nebo 60x65 mm /  
uholník pre nastaviteľnú zárubňu CPL 60x45 mm alebo 60x65 mm

úhelník pro nastavitelnou zárubeň V-PLATINIUM 60x45 mm nebo 60x65 mm /  
uholník pre nastaviteľnú zárubňu V-PLATINIUM 60x45 mm alebo 60x65 mm



### ÚHLY - LIŠTA ŠÍŘKA 80 mm / UHLY - LIŠTA ŠÍŘKA 80 mm

úhelník pro nastavitelnou zárubeň 3D FF 80x45 mm nebo 80x65 mm /  
uholník pre nastaviteľnú zárubňu 3D FF 80x45 mm alebo 80x65 mm

úhelník pro nastavitelnou zárubeň CPL 80x45 mm nebo 80x65 mm /  
uholník pre nastaviteľnú zárubňu CPL 80x45 mm alebo 80x65 mm

úhelník pro nastavitelnou zárubeň V-PLATINIUM 80x45 mm nebo 80x65 mm /  
uholník pre nastaviteľnú zárubňu V-PLATINIUM 80x45 mm alebo 80x65 mm

Úhelník je položka objednávana pouze jako samostatná položka. /  
Uholník je položka objednávanie iba ako samostatná položka.

Rozsah spojení nastavitelných zárubní /  
Rozsah spojenia nastaviteľných falcových  
zárubní:

FF , 3D , CPL , V-P

Zárubně jednodílné / Zárubne jednodielne:

80-100 až 300-320.

Zárubně dvoudílné / Zárubne dvojdielne:

320-340 až 400-420.

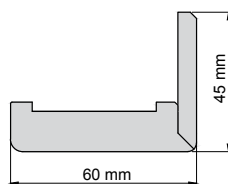

Úhelník pro nastavitelnou  
zárubeň - šířka 60 mm /  
Uholník pre nastaviteľnú  
zárubňu - šířka 60 mm

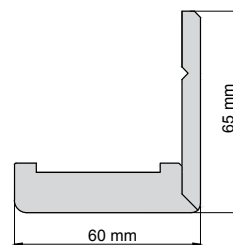

Úhelník rozšiřující pro nastavitelnou  
zárubeň - šířka 60 mm /  
Uholník rozšiřující pre nastaviteľnú  
zárubňu - šířka 60 mm

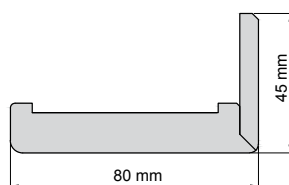
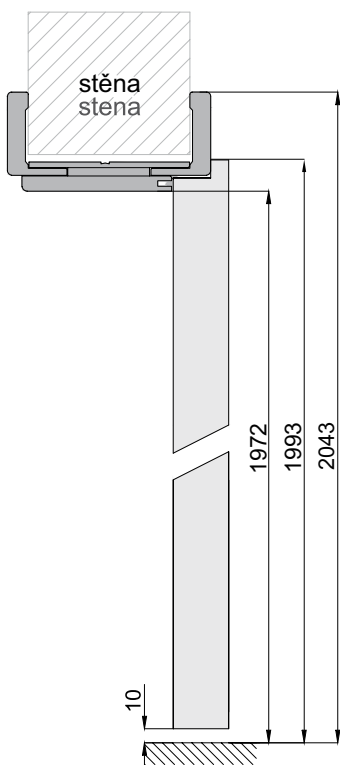

Úhelník pro nastavitelnou  
zárubeň - šířka 80 mm /  
Uholník pre nastaviteľnú  
zárubňu - šířka 80 mm

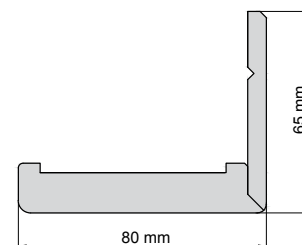

Úhelník rozšiřující pro nastavitelnou  
zárubeň - šířka 80 mm /  
Uholník rozšiřující pre nastaviteľnú  
zárubňu - šířka 80 mm

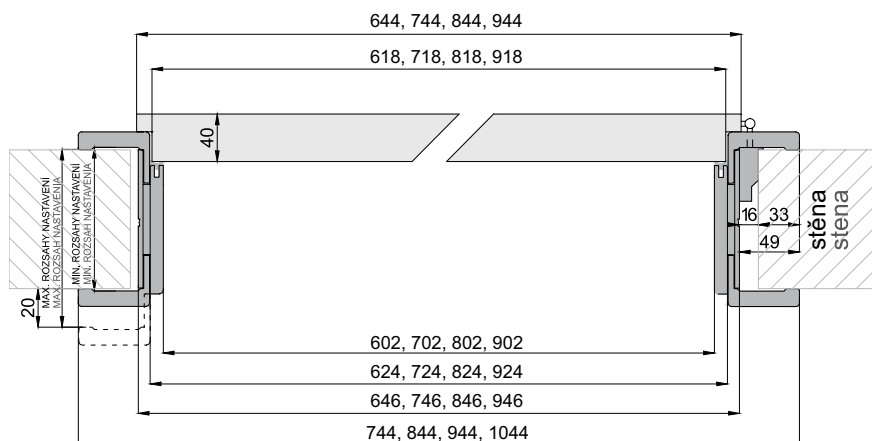

Mezi zárubněmi a malovanými křídly  
může být nepatrný barevný rozdíl. /  
Medzi zárubňami a maľovanými křídľami  
môže byť nepatrný farebný rozdiel.

# Obložkové zárubně – do ocelových zárubní

## Obložkové zárubne – do ocelových zárubní



### OBLOŽKOVÁ ZÁRUBEŇ – ROZSAH NASTAVENÍ

### OBLOŽKOVÁ ZÁRUBŇA – ROZSAH NASTAVENIA

AV-CPL, AV-3D, AV-FF, AV V-P

Obložková zárubeň na zastavěné ocelové zárubně 80 mm sada /  
 Obloženie zárubne na montáž ocelevej zárubne 80 mm komplet:  
 80–100, 100–120, 120–140, 140–160, 160–180, 180–200,  
 200–220, 220–240, 240–260, 260–280, 280–300, 300–320,  
 320–340, 340–360, 360–380, 380–400, 400–420 [mm]

Zárubně o velikosti nad 420 mm jsou dostupné na požádání/  
 Zárubne presahujúce rozsah 420 mm dodávame na individuálnu  
 objednávku.



Rozsahy spojení drážkových zárubní/Rozsahy spojení bezpodrážkových zárubní AV-CPL, AV-3D, AV-FF  
 Jednodílné zárubně/Jednodielne zárubne: 80–100 do 260–280.  
 Dvoudílné zárubně/Dvojdielne zárubne: 280–300 do 380–400.  
 Trojdílné zárubně/Trojdielne zárubne: 400–420 do 500–520.  
 Spojovací zárubně: úkos 45°/Spájanie zárubne: uhol 45°

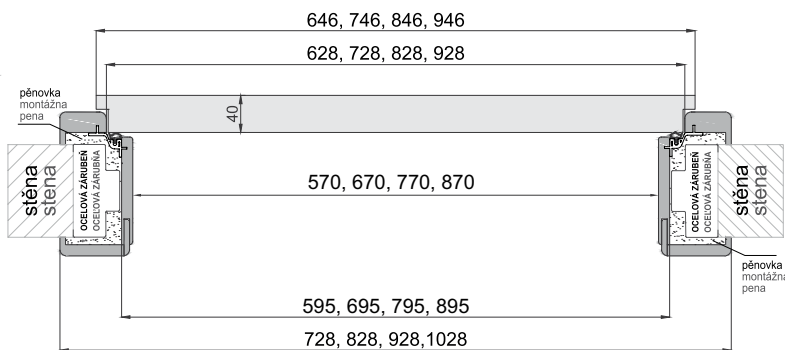
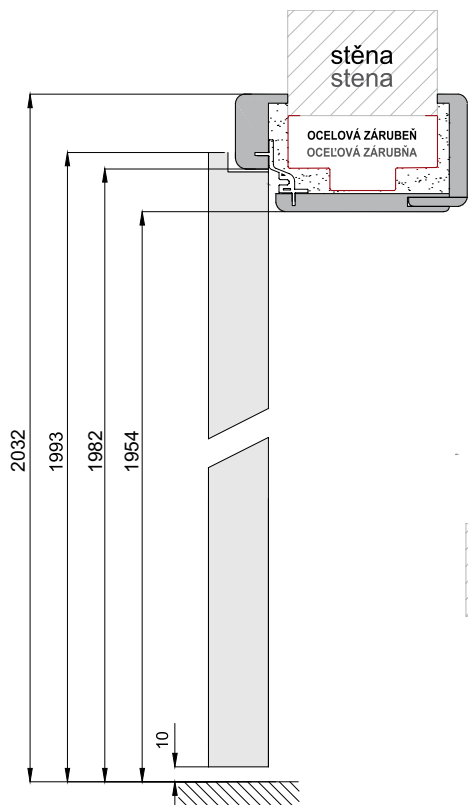

Zárubně a lakovaná křídla mohou mít trochu jiný odstín.  
 Zárubne a lakované křídla tej istej farby môžu mať  
 trochu odlišný odtieň.

Obklad kovové zárubně dostupný pouze v České republice od 1.4.2020  
 Obklad kovovej zárubne dostupný iba v Českej republice od 1.4.2020

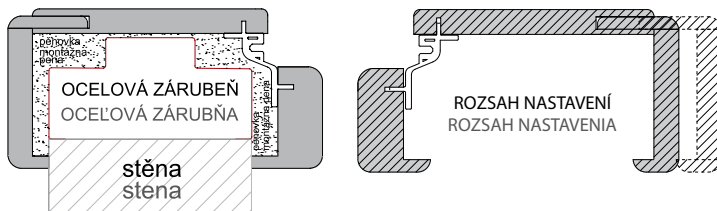



# DOPLŇKY / DOPLNKY

## PODLAHOVÁ LIŠTA / PODLAHOVÁ LIŠTA



Lišty balené v sadě po 5 kusech, délka 2050 mm. Lišty se prodávají pouze jako sada. /  
Lišty balené v sade po 5 kusoch, dĺžka 2050 mm. Lišty sa predávajú iba ako sada.

Lišta 80x16x2050 mm **FF** **AV** **3D** **AV** **CPL** **AV** **V-P** **AV**

MOŽNOST ZA PŘÍPLATEK / MOŽNOSŤ ZA PRÍPLATOK:  
- MONTÁŽNÍ KLIPY PRO PODLAHOVÉ LIŠTY 1 SADA (30 KS) /  
MONTÁŽNÉ KLIPY PRE PODLAHOVÉ LIŠTY 1 SADA (30 KS)

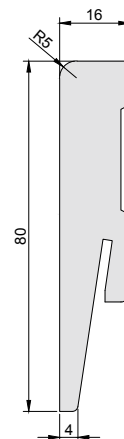

# VNITŘNÍ KLIKY / VNÚTORNÉ KLŮKY

## KLIKY / KLŮKY PLATINIUM

### 3D



KLIKA / KLŮKA  
BARVY: černá, saténový chrom,  
leštěný chrom /  
FARBY: čierna, saténový chróm,  
leštěný chróm

### HOLIDAY



KLIKA / KLŮKA  
BARVY: černá, saténový chrom, leštěný  
chrom /  
FARBY: čierna, saténový chróm, leštený  
chróm

### FENIX

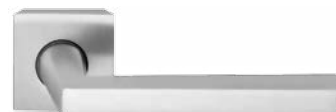

KLIKA / KLŮKA  
BARVY: saténový chrom, leštěný chrom, leštěný  
chrom / saténový chrom, černá /  
FARBY: saténový chróm, leštený chróm, leštený  
chróm / saténový chróm, čierna



ROZETA, KLÍČ, VLOŽKA / ROZETA, KLŮČ, VLOŽKA  
ROZETA WC  
BARVY: černá, saténový chrom, leštěný chrom, leštěný chrom /  
saténový chrom /  
FARBY: čierna, saténový chróm, leštený chróm, leštený chróm /  
saténový chróm



LEŠTĚNÝ CHROM /  
LEŠTĚNÝ CHRŮM



SATÉNOVÝ  
CHROM /  
SATÉNOVÝ  
CHRŮM



LEŠTĚNÝ CHROM/  
SATÉNOVÝ CHROM /  
LEŠTĚNÝ CHRŮM/  
SATÉNOVÝ CHRŮM



ČERNÁ /  
ČIERNA

### YORK-QR



KLIKA / KLŮKA  
BARVY: černá, lakovaný chrom  
saténový chrom /  
FARBY: čierna, lakovaný chróm  
saténový chróm

### DIANA-QR



KLIKA / KLŮKA  
BARVY: lakovaný chrom  
saténový chrom /  
FARBY: lakovaný chróm  
saténový chróm

### EASY-QR



KLIKA / KLŮKA  
BARVY: černá, lakovaný chrom  
saténový chrom /  
FARBY: čierna, lakovaný chróm  
saténový chróm

### PRIMUS-QR



KLIKA / KLŮKA  
BARVY: černá, lakovaný chrom  
saténový chrom /  
FARBY: čierna, lakovaný chróm  
saténový chróm



ROZETA SLIM  
ROZETA, KLÍČ, VLOŽKA / ROZETA, KLŮČ, VLOŽKA  
ROZETA WC  
BARVY: černá, lakovaný chrom, saténový chrom /  
FARBY: čierna, lakovaný chróm, saténový chróm



LAKOVANÝ  
CHROM /  
LAKOVANÝ  
CHRŮM



SATÉNOVÝ  
CHROM /  
SATÉNOVÝ  
CHRŮM



ČERNÁ /  
ČIERNA

### CRONOS



KLIKA / KLŮKA  
BARVY: leštěný chrom, saténový chrom,  
leštěné zlato, mosaz patina /  
FARBY: leštený chróm, saténový chróm,  
leštené zlato, mosadz patina

### ESTER



KLIKA / KLŮKA  
BARVY: leštěný chrom, saténový chrom, antický  
bronz /  
FARBY: leštený chróm, saténový chróm, antický  
bronz



ROZETA, KLÍČ, VLOŽKA / ROZETA, KLŮČ, VLOŽKA  
ROZETA WC  
BARVY: leštěný chrom, saténový chrom, leštěné  
zlato, mosaz patina, antický bronz /  
FARBY: leštený chróm, saténový chróm, leštené  
zlato, mosadz patina, antický bronz



LAKOVANÝ  
CHROM /  
LAKOVANÝ  
CHRŮM



SATÉNOVÝ  
CHROM /  
SATÉNOVÝ  
CHRŮM



LEŠTĚNÉ  
ZLATO /  
LEŠTĚNÉ  
ZLATO



MOSAZ  
PATINA /  
MOSADZ  
PATINA



ANTICKÝ  
BRONZ /  
ANTICKÝ  
BRONZ

# VNITŘNÍ KLIKY / VNÚTORNÉ KLÚKY

## FOKUS-QR



KLIKA / KLÚKA  
Barva: černá, saténový sametový niklový, titan, lakovaný chrom /  
Farba: čierna, saténový zamatový niklový, titán, lakovaný chróm

## PRESTO-QR



KLIKA / KLÚKA  
Barva: lakovaný chrom/  
lakovaný nikl /  
Farba: lakovaný chróm/  
lakovaný nikel

## TIME-QR



KLIKA / KLÚKA  
Barva: bronz grafiatto, lakovaný chrom, lakovaný nikl /  
Farba: bronz grafiatto, lakovaný chróm, lakovaný nikel

## OMEGA-QR



KLIKA / KLÚKA  
Barva: lakovaný nikl /  
Farba: lakovaný nikel

## INSIGNIA-QR



KLIKA / KLÚKA  
Barva: lakovaný chrom/  
lakovaný nikl /  
Farba: lakovaný chróm/  
lakovaný nikel

## PALERMO-QR



KLIKA / KLÚKA  
Barva: lakovaný nikl /  
Farba: lakovaný nikel

## JARO-QR ECO



KLIKA / KLÚKA  
Barva: lakovaný chrom/  
lakovaný nikl /  
Farba: lakovaný chróm/  
lakovaný nikel

## JANE-QR



KLIKA / KLÚKA  
Barva: bronz grafiatto, lakovaný chrom/lakovaný nikl /  
Farba: bronz grafiatto, lakovaný chróm/lakovaný nikel

## ROMANA-R



KLIKA / KLÚKA  
Barva: bronz grafiatto, lakovaný chrom/lakovaný nikl /  
Farba: bronz grafiatto, lakovaný chróm/lakovaný nikel

## ONYKS-R



KLIKA / KLÚKA  
Barva: lakovaný chrom/bílá,  
lakovaný chrom/černá /  
Farba: lakovaný chróm/biela,  
lakovaný chróm/čierna

## NEMO-QR



KLIKA / KLÚKA  
Barva: lakovaný nikl /  
Farba: lakovaný nikel

## QUBIK-QR



KLIKA / KLÚKA  
Barva: lakovaný chrom, lakovaný nikl, saténový sametový niklový, titan, černá /  
Farba: lakovaný chróm, lakovaný nikel, saténový zamatový niklový, titán, čierna



ROZETA, KLÍČ, VLOŽKA / ROZETA, KLÚČ, VLOŽKA  
ROZETA WC  
Barva: bronz grafiatto, lakovaný chrom/lakovaný nikl,  
lakovaný chrom/bílá /  
Farba: bronz grafiatto, lakovaný chróm/lakovaný nikel,  
lakovaný chróm/biela



ROZETA, KLÍČ, VLOŽKA / ROZETA, KLÚČ, VLOŽKA  
ROZETA WC  
Barva: lakovaný chrom, lakovaný nikl, saténový sametový niklový, titan, bronz grafiatto, lakovaný chrom/lakovaný nikl, černá /  
Farba: lakovaný chróm, lakovaný nikel, saténový zamatový niklový, titán, bronz grafiatto, lakovaný chróm/lakovaný nikel, čierna



LAKOVANÝ CHROM /  
LAKOVANÝ CHRÓM



LAKOVANÝ CHROM/  
LAKOVANÝ NIKL /  
LAKOVANÝ CHRÓM/  
LAKOVANÝ NIKEL



LAKOVANÝ CHROM/BÍLÁ /  
LAKOVANÝ CHRÓM/BIELA



LAKOVANÝ CHROM/ČERNÁ /  
LAKOVANÝ CHRÓM/ČIERNA

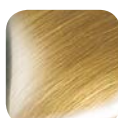

BRONZ GRAFIATTO



LAKOVANÝ NIKL /  
LAKOVANÝ NIKEL



SATÉNOVÝ SAMETOVÝ NIKLOVÝ /  
SATÉNOVÝ ZAMATOVÝ NIKLOVÝ



TITAN /  
TITÁN



ČERNÁ /  
ČIERNA



### ENE-QR



KLIKA / KLÚKA  
 Barva: lakovaný chrom/  
 lakovaný nikel /  
 Farba: lakovaný chróm/  
 lakovaný nikel

### SIGMA-QR



KLIKA / KLÚKA  
 Barva: nerezová ocel /  
 Farba: nerezová ocel'

### MILO-QR



KLIKA / KLÚKA  
 Barva: lakovaný chrom/  
 lakovaný nikel /  
 Farba: lakovaný chróm/  
 lakovaný nikel

### MAFF-QR



KLIKA / KLÚKA  
 Barva: lakovaný chrom/antracit,  
 lakovaný chrom/lakovaný nikel /  
 Farba: lakovaný chróm/antracit,  
 lakovaný chróm/lakovaný nikel



ROZETA KW-QR,  
 KLÍČ, VLOŽKA / KLÚČ, VLOŽKA  
 ROZETA KW-QR WC  
 Barva: lakovaný chrom/ lakovaný nikel /  
 Farba: lakovaný chróm/ lakovaný nikel



ROZETA SN04, KLÍČ, VLOŽKA / KLÚČ, VLOŽKA  
 ROZETA SN04 WC  
 Barva: nerezová ocel /  
 Farba: nerezová ocel'



ROZETA QUANTA-QR, KLÍČ, VLOŽKA /  
 KLÚČ, VLOŽKA  
 ROZETA QUANTA-QR WC  
 Barva: lakovaný chrom/antracit,  
 lakovaný chrom/lakovaný nikel /  
 Farba: lakovaný chróm/antracit,  
 lakovaný chróm/lakovaný nikel



LAKOVANÝ CHROM/  
 ANTRACIT /  
 LAKOVANÝ CHRÓM/  
 ANTRACIT



LAKOVANÝ  
 CHROM /  
 BÍLÁ LAKOVANÝ  
 CHRÓM / BIELA



NEREZOVÁ  
 OCEĽ /  
 NEREZOVÁ  
 OCEĽ



LAKOVANÝ CHROM  
 LAKOVANÝ NIKEL /  
 LAKOVANÝ CHRÓM /  
 LAKOVANÝ NIKEL

### PRO



KLIKA / KLÚKA  
 KLÍČ, VLOŽKA / KLÚČ, VLOŽKA  
 KLIKA / KLÚKA WC  
 Barva: bronz grafiatto, lakovaný nikel /  
 Farba: bronz grafiatto, lakovaný nikel

### INSIGNIA



KLIKA / KLÚKA  
 KLÍČ, VLOŽKA / KLÚČ, VLOŽKA  
 KLIKA / KLÚKA WC  
 Barva: bronz grafiatto,  
 lakovaný chrom/lakovaný nikel /  
 Farba: bronz grafiatto,  
 lakovaný chróm/lakovaný nikel

### NEMO



KLIKA / KLÚKA  
 KLÍČ, VLOŽKA / KLÚČ, VLOŽKA  
 KLIKA / KLÚKA WC  
 Barva: bronz grafiatto, lakovaný nikel /  
 Farba: bronz grafiatto, lakovaný nikel



LAKOVANÝ  
 NIKEL /  
 LAKOVANÝ  
 NIKEL



LAKOVANÝ CHROM/  
 LAKOVANÝ NIKEL /  
 LAKOVANÝ CHRÓM/  
 LAKOVANÝ NIKEL



BRONZ  
 GRAFIATTO

# DOPLŇKY / DOPLNKY

Kryty závěsů (1 ks - závěs) /  
Kryty závesov (1 ks - záves)

Mosazné větrací objímky 1 ks \* Platí pouze pro rámová křídla. /  
Mosadzné vetracie objímky 1 ks \* Platí iba pre rámová křídla.



lakovaný chrom M6 / lakovaný chróm M6  
Lakovaný nikl M9 / Lakovaný nikel M9  
Bronz grafiatto M3 / Bronz grafiatto M3  
Lakovaný mosaz M1 / Lakovaný mosadz M1



lakovaný chrom M6 / lakovaný chróm M6  
Lakovaný nikl M9 / Lakovaný nikel M9  
Bronz grafiatto M3 / Bronz grafiatto M3

Vložky do dveří vnitřních křídel /  
Vložky do dveří vnútorných křídel

Název / Názov	Farba / Barva
VLOŽKA / VLOŽKA 26/36 M2	Mosaz / Mosadz
VLOŽKA / VLOŽKA 26/36 M9	Nikl / Nikel
VLOŽKA / VLOŽKA 26/36G M2	Mosaz / Mosadz
VLOŽKA / VLOŽKA 26/36G M9	Nikl / Nikel



Kulaté ocelové madlo /  
Okrúhle ocelové držadlo  
barva: stříbrná, grafit /  
farba: strieborná, grafit



Oválné ocelové madlo /  
Oválne ocelové držadlo  
barva: stříbrná, grafit /  
farba: strieborná, grafit



Hákový zámek + rozeta /  
Hákový zámok + rozeta

## SAMOZAVÍRAČ / SAMOZATVÁRAČ

SAMOZAVÍRAČ - zpomaluje pohyb křídla v závěrečné fázi jeho zavření, jemně jej přisouvá k zárubni. Zvyšuje bezpečnost používání dveří a předchází úderům křídla o zárubeň. / SAMOZATVÁRAČ - zpomaluje pohyb křídla v závěrečné fázi jeho zatvorení, jemně ho přisúva k zárubni. Zvyšuje bezpečnosť používania dverí a predchádza úderom křídla o zárubňu.

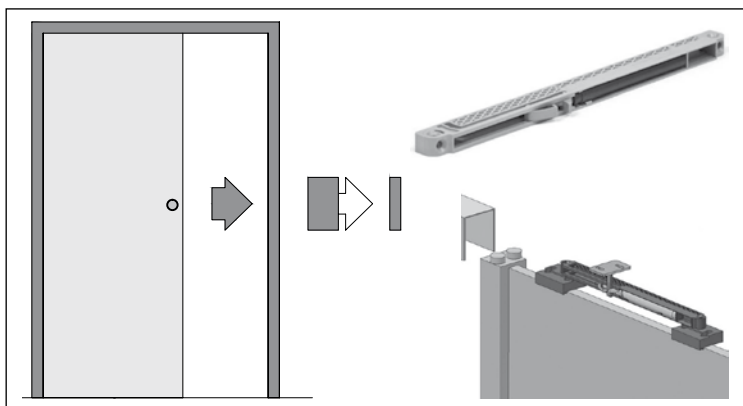

## SYNCHRONIZACE DVOJITÉHO SYSTÉMU / SYNCHRONIZÁCIA DVOJITÉHO SYSTÉMU

Synchronizuje pohyb křídel dveří ve dvojitém systému: uvedení do pohybu jednoho z křídel systému způsobuje symetrický pohyb druhého křídla. / Synchronizuje pohyb křídél dverí v dvojitom systéme: uvedenie do pohybu jedného z křídél systému spôsobuje symetrický pohyb druhého křídla. Pro vnitřní křídla, s výjimkou skleněných křídla. / Pre vnútorné křídla, s výnimkou sklenených křídla.

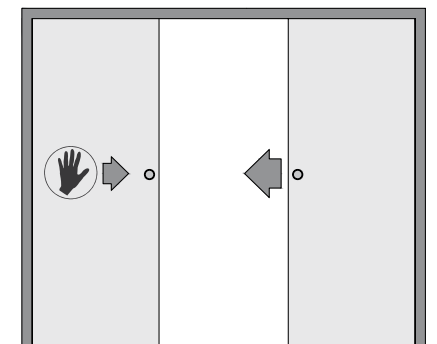

## TĚSNĚNÍ / TESNENIE

Těsnění zatlačené do zárubně vnitřních dveří - sada 5 m. /  
Tesnenie zatlačané do zárubne vnútorných dverí - sada 5 m.



barva zárubně / farba zárubne

### barva těsnění / farba tesnenia

ZVLÁŠTNÍ BÉŽ / SPECIÁLNĚ BÉŽOVÁ	HNĚDO-ŠEDÁ / HNĚDO-ŠEDÁ	BÍLÁ / BIELA	ČERNÁ / ČIERNA	ŠEDÁ ZINKOVÁ / ŠEDÁ ZINKOVÁ	KIBI	ŠEDÁ GRAFITOVÁ
AKÁT MORAVA / AGÁT MORAVA	ANTRACIT	AKÁT CPL / AGÁT CPL	ČERNÝ / ČIERNY	ARKTICKÝ DUB	AKÁT ART / AGÁT ART.	GRAFIT MAT.
DUB MONTANA	ANTICKÝ DUB	BÍLÁ / BIELA	ČERNÝ CPL / ČIERNY CPL	POLÁRNÍ DUB CPL / POLÁRNÍ DUB CPL	OŘECH CPL / ORECH CPL	MARENGO
NAOLEJOVANÝ DUB	DUB CPL	BÍLÁ CPL / BIELA CPL	ČERNÝ MAT / ČIERNY MAT	STŘÍBRNÝ DUB / STRIEBORNÝ DUB		
DUB OREGON	STARÝ DUB	BÍLÁ MAT / BIELA MAT.	DUB CARBON			
PÍSKOVÝ DUB / PIESKOVÝ DUB	UŠLECHTILÝ DUB / UŠLACHTILÝ DUB	SVĚTLÝ DUB / SVETLÝ DUB				
RUSTIKÁLNÍ DUB / RUSTIKÁLNÝ DUB	KAŠTAN / GAŠTAN	NORSKÝ DUB / NORSKÝ DUB				
SKANDINÁVSKÝ DUB / ŠKANDINÁVSKÝ DUB	ALJAŠSKÝ OŘECH / ALJAŠSKÝ OŘECH	ŠVÉDSKÝ DUB / ŠVEDSKÝ DUB				
DUB SONOMA	OŘECH KASPICKÝ / OŘECH KASPICKÝ	SVĚTLÝ JILM / SVETLÝ BREST				
JASAN CPL / JASEŇ CPL	OŘECH MUSCATO / OŘECH MUSCATO					
BÍLÝ OŘECH / BIELÝ OŘECH						
VLAŠSKÝ OŘECH / VLAŠSKÝ OŘECH						
DUB LATTE						
BAVORSKÝ DUB / BAVORSKÝ DUB						

ČERVENÝ	MODRÝ	ŽLUTÝ
HAVANA	PANAMA	BAHAMA

## MASKOVACÍ LIŠTY / MASKOVACIE LIŠTY



Maskovací lišta / Maskovacia lišta  
60x8x5500 mm, 5,5 mb

3D FF   
CPL V-P

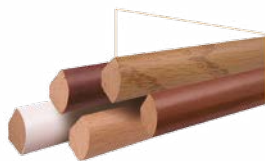

Maskovací čtvrtváleček /  
Maskovaci čtvrtváleček

3D FF CPL V-P



Maskovací lišta soft /  
Maskovacia lišta soft  
70x12x5500 mm, 5,5 mb

3D FF CPL

## ELEKTRICKÝ ZÁMEK / ELEKTRICKÝ ZÁMOK

Dostupné typy elektrických zámků 12 V: / Dostupné typy elektrických zámkov 12 V:

- 1410-12AC / DC (uzavřený stav, napájecí napětí způsobuje otevření) / 1410-12AC / DC (uzavretý stav, napájacie napätie spôsobuje otvorenie)
- 1411-12DC (otevřený stav, napájecí napětí způsobí uzavření) / 1411-12DC (otvorený stav, napájacie napätie spôsobí uzavretie)
- 1420-12AC / DC (se spínačem, uzavřený stav, napájecí napětí způsobuje otevření, možnost ručně vypnout posunutím západky) / 1420-12AC / DC (so spínačom, uzavretý stav, napájacie napätie spôsobuje otvorenie, možnosť ručne vypnúť posunutím západky)

Elektrický zámek je k dispozici k zárubním: / Elektrický zámok je k dispozícii k zárubňám:

- nastavitelná V-RETTO standard str. 89 / nastaviteľná V-RETTO štandard str. 89
- nastavitelná standard str. 90-91 / nastaviteľná štandard str. 90-91
- - bloková str. 88 / bloková str. 88



## PADACÍ PRÁH / PADACÍ PRÁH



Dveřní křídlo bez padacího prahu /  
Dverné křídlo bez padacieho prahu



Dveřní křídlo s padacím prahem /  
Dverové křídlo s padacím prahom

PADACÍ PRÁH - PLATÍ PRO RÁMOVÁ KŘÍDLA /  
PADACÍ PRÁH - PLATÍ PRE RÁMOVÁ KŘÍDLA

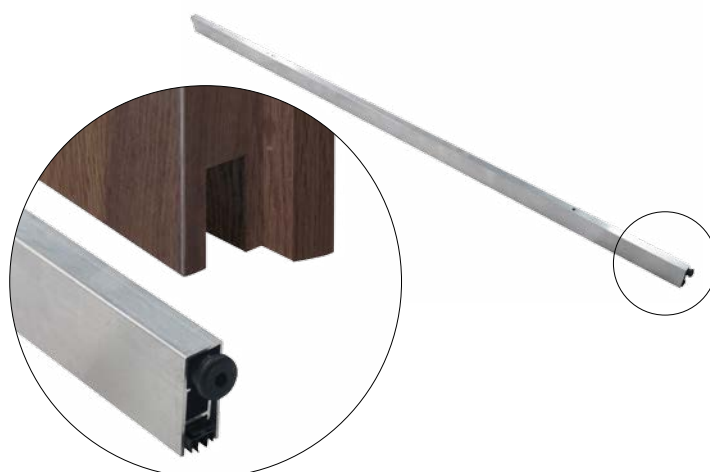

- Montovaný na spodní části křídla / Montovaný na spodnej časti křídla
- Automatické, postupné klesání během zavírání dveří / Automatické, postupné klesanie počas zatvárania dverí
- Zvýšená zvuková izolace / Zvýšená zvuková izolácia
- Přesný, stálý tlak těsnění umožňuje pominout standardní práh / Presný, stály tlak tesnenia umožňuje pominúť štandardný prah
- Jednoduché nastavení síly tlaku / Jednoduché nastavenie síly tlaku

# TECHNICKÉ INFORMACE / TECHNICKÉ INFORMÁCIE

DVEŘNÍ KŘÍDLO PRAVÉ / DVERNÉ KRÍDLO PRAVÉ

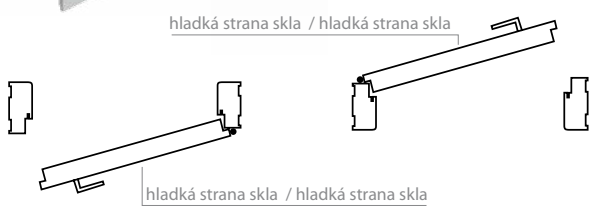

DVEŘNÍ KŘÍDLO LEVÉ / DVERNÉ KRÍDLO ĽAVÉ

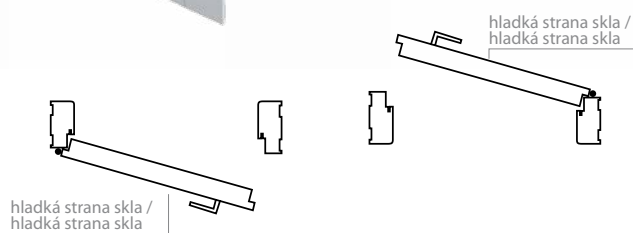

DVEŘNÍ KŘÍDLO FALCOVÉ / DVERNÉ KRÍDLO FALCOVÉ



DVEŘNÍ KŘÍDLO BEZFALCOVÉ / DVERNÉ KRÍDLO BEZFALCOVÉ



## JEDNODUCHÁ FALCOVÁ KŘÍDLA / JEDNODUCHÉ FALCOVÉ KRÍDLA

Falcová křídla Voster pasují do všech zárubní, které splňují platné průmyslové standardy / Falcové krídla Voster pasujú do všetkých zárubní, ktoré splňajú platné priemyselné štandardy

Šířka (SW) / Šírka (SW)	ŠÍŘKA KŘÍDLA (SZ) / ŠÍRKA KRÍDLA (SZ)	výška v zářezu / výška v zářeze
618, 718, 818, 918	644, 744, 844, 944	1970

- Standardní šířka křídel / Štandardná šírka krídel: „60“, „70“, „80“, „90“.
- Šířka „100“ - křídla rámová (nevztahuje se na křídla Lupus, Incanto, Prado, Mediolan, Bornos) / Šírka „100“ - krídla rámové (nevztahuje sa na krídla Lupus, Incanto, Prado, Mediolan, Bornos)
- Šířka „100“ - lakovaná křídla / Šírka „100“ - lakovaná krídla
- Zámek má možnost jednoho otočení klíče / Zámok má možnosť jedného otočenia kľúča.
- Vzhledem k tomu, že dekorativní fólie, kterou jsou naše výrobky potaženy, imituje dřevo, které nemá stejný vzor letokruhů a stejnou barvu po celé délce a šířce stromu, dekorativní fólie v podélném a příčném směru nemá identické barvy a vzory. / Vzhľadom na to, že dekoratívne fólie, ktorými sú naše výrobky potiahnuté, imitujú drevo, ktoré nemá rovnaký vzor letokruhov a rovnakú farbu po celej dĺžke a šírke stromu, dekoratívne fólie v pozdĺžnom a priečnom smere nemajú identické farby a vzory.

### FALCOVÉ KŘÍDLA V ČESKÉM STANDARDU / FALCOVÉ KRÍDLA V ČESKOM ŠTANDARDU

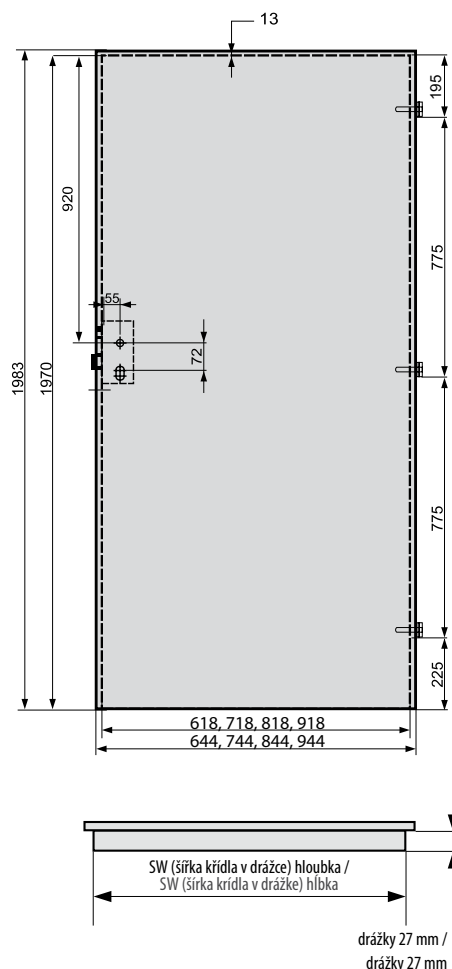

# TECHNICKÉ INFORMACE / TECHNICKÉ INFORMÁCIE

## RÁMOVÁ KŘÍDLA / RÁMOVÉ KRÍDLA

### RÁMOVÁ KŘÍDLA KOLEKCE **PLATINIUM** / RÁMOVÉ KRÍDLA KOLEKCIA **PLATINIUM**

- Masivní konstrukce / Masívna konštrukcia
- 3 čepové závěsy šroubované / 3 čapové závesy skrutkované
- 3 nastavitelné závěsy 2-čepové - KOLEKCE PLATINIUM / 3 nastavitelné závesy 2-čapové - KOLEKCIA PLATINIUM
- Inovativní způsob potažení rámu: žádné hrany. / Inovatívny spôsob potiahnutia rámov: žiadne hrany.
- Rám z jehličnatého dřeva - KOLEKCE PLATINIUM / Rám z ihličnatého dreva - KOLEKCIA PLATINIUM
- Tuhá, stabilní konstrukce / Tuhá, stabilná konštrukcia.
- Vysoká odolnost proti mechanickému nárazu / Vysoká odolnosť proti mechanickému nárazu.
- Bez zasklívací lišty / Bez zasklievacej lišty.
- Tvrzené sklo / Tvrdené sklo.
- Hladká strana skla se nachází na širší straně křídla / Hladká strana skla sa nachádza na širšej strane krídla.
- Možnost vykonání skla naopak - bez příplatku. / Možnosť vykonania skla naopak - bez príplatku.
- Zámek má možnost jednoho otočení klíče. / Zámok má možnost jedného otočenia kľúča.
- Možnost samostatného podříznutí křídla rámu až do 4 cm bez ztráty záruky - nevztahuje se na posuvná a dvojitá křídla. /

Možnosť samostatného podrezania krídla rámu až do 4 cm bez straty záruky - nevzťahuje sa na posuvné a dvojitá krídla.

- Vzhledem k tomu, že dekorativní fólie, kterou jsou naše výrobky potaženy, imituje dřevo, které nemá stejný vzor letokruhů a stejnou barvu po celé délce a šířce stromu, dekorativní fólie v podélném a příčném směru nemá identické / Vzhľadom na to, že dekoratívne fólie, ktorými sú naše výrobky potiahnuté, imitujú drevo, ktoré nemá rovnaký vzor letokruhov a rovnakú farbu po celej dĺžke a šírke stromu, dekoratívne fólie v pozdĺžnom a priečnom smere nemajú identické.
- Výrobce si vyhrazuje možnost rozdílu v průsvitnosti a barvě skleněných tabulí vyrobených technologií síťotisku, ve vztahu ke skleněným tabulím namontovaným na křídlech výstavních nebo v dřívějších výrobních šaržích dveřních křidel / Výrobca si vyhradzuje možnosť rozdielov v priehľadnosti a farbe sklenených tabulí vyrobených technológiou sieťotlače, vo vztahu ku skleneným tabuliam namontovaným na krídlach výstavných alebo v skorších výrobných šaržiach dverných krídel.
- Je možné vyrobiť křídlo bez klíčové dírky (úsporný zámek) - bez příplatku / Je možné vyrobiť křídlo bez klíčovej diery (úsporný zámok) - bez príplatku.

FALCOVÉ KŘÍDLO V ČESKÉM STANDARDU / FALCOVÉ KRÍDLO V ČESKOM ŠTANDARDU

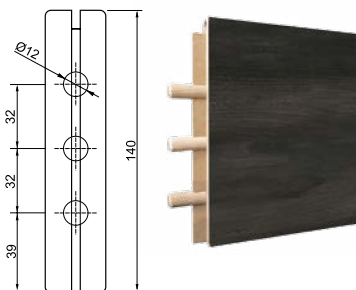
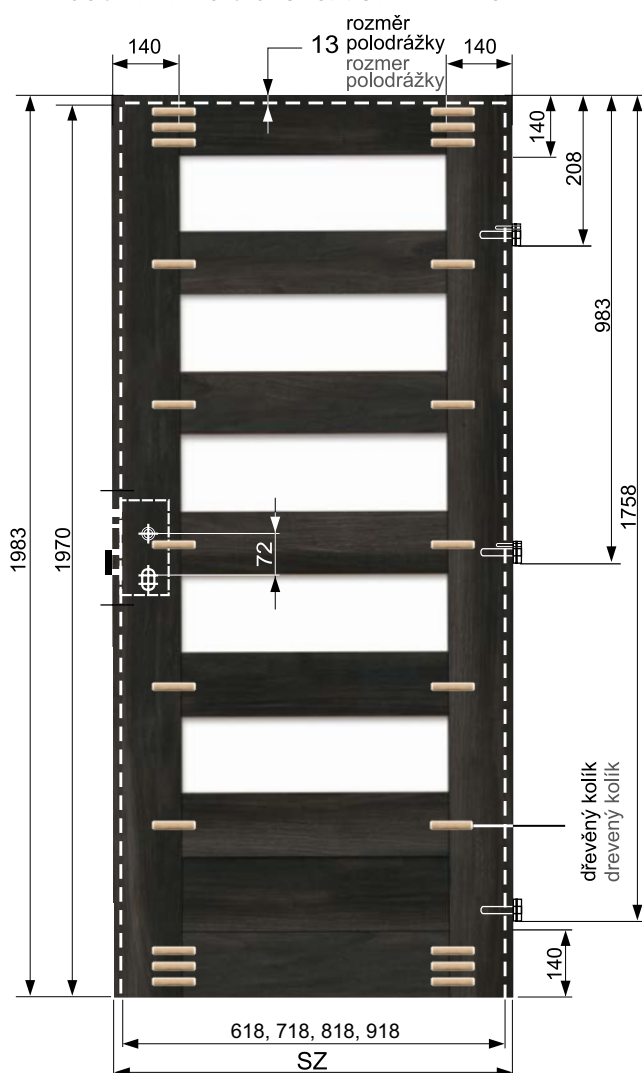

DOLNÍ RÁM ČESKÝ STANDARD / DOLNÝ RÁM ČESKÝ STANDARD

#### Výška dolního rámu v českém standardu /

#### Výška dolního rámu v českom štandardu:

křídlo DUO: 359 mm (406 mm PL), křídlo MOBI falcové: 342 mm (389 mm PL) / křídlo DUO: 359 mm (406 mm PL), křídlo MOBI falcové: 342 mm (389 mm PL), křídlo VINCI. BELLO: 133 mm (180 mm PL) / křídlo VINCI. BELLO: 133 mm (180 mm PL). Bezfalcová křídla v českém standardu - dolní rám s podříznutím 47 mm / Bezfalcové křídla v slovenskom štandarde - dolný rám s podrezaním 47 mm.



Vnitřní průřez /  
Vnútorny prierez



Litá - masivní RÁMOVÁ konstrukce  
(bez voštiny) /  
Lita - masivna RÁMOVÁ konštrukcie  
(bez voštiny)

## VENTILAČNÍ ŘEŠENÍ / VENTILAČNÉ RIEŠENIE



Ventilační podříznutí /  
Ventilačné podrezanie



Ventilační objímky / Ventilačná objímky:  
- šířka křídla / šířka křídla „60“, „70“ - 4 ks.



Ventilační objímky / Ventilačná objímky:  
- šířka křídla / šířka křídla „80“, „90“ - 5 ks.

Ventilační objímka s mřížkou PVC - Ø 47 mm /  
Ventilačná objímka s mriežkou PVC - Ø 47 mm

Rám z jehličnatého dřeva se vztahuje na KOLEKCI PLATINIUM. / Rám z ihličnatého dřeva sa vztahuje na KOLEKCIU PLATINIUM.



## POSUVNÉ KŘÍDLO V BEZFALCOVÉ VERZI / POSUVNÉ KRÍDLO V BEZFALCOVEJ VERZII

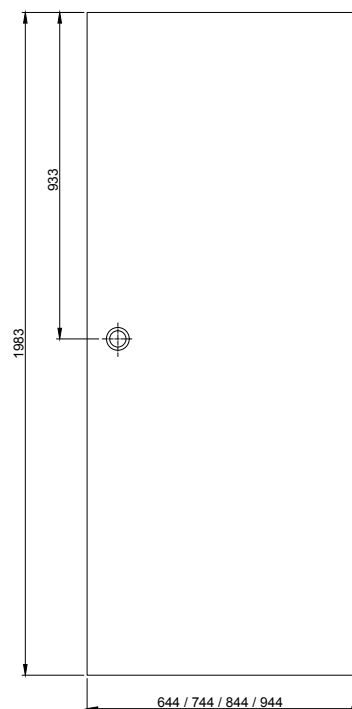

posuvné  
křídlo pravé /  
posuvné křídlo  
pravé



posuvné křídlo  
levé / posuvné  
křídlo ľavé

posuvná křídla - dýchování  
rámů 360° /  
posuvné křídla - dyhovanie  
rámov 360°



neviditelný břeh /  
neviditeľný breh

Možnosti stabilizační výplně křídla -  
platí pouze pro lakovaná křídla /  
Možnosti stabilizačnej výplne krídla -  
platí len pre lakované krídla



Voština - standard /  
Voština - štandard



Výztuž - dřevotříška - možnost za příplatek /  
Výztuž - drevotrieska - možnosť za príplatek

Konstrukce vnitřních lakovaných dveří /  
Konštrukcia vnútorných lakovaných dverí

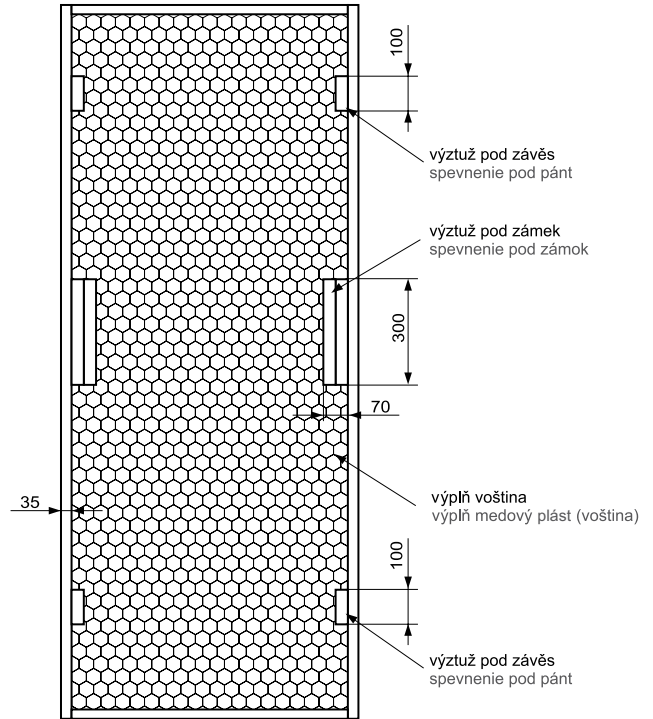

## DVOUKŘÍDLÉ DVEŘE / DVOJKRÍDLOVÉ DVERE



Levé křídlo pasivní/pravé křídlo aktivní /  
Ľavé krídlo pasívne/pravé krídlo aktívny



Levé křídlo aktivní/pravé křídlo pasivní /  
Ľavé krídlo aktívny/pravé krídlo pasívny



# DVOUKŘÍDLÉ DVEŘE / DVOJKŘÍDLOVÉ DVEŘE

## Dvojitá křídla falcová / Dvojité křídla falcové

MOŽNOSTI SESTAVENÍ DVOJITÝCH FALCOVÝCH KŘÍDEL /  
MOŽNOSTI ZOSTAVENIA DVOJITÝCH FALCOVÝCH KŘÍDEL

Symbol rozměru / Symbol rozměru	rozměry / rozmery (mm)		
	SZ	SW	kombinace: aktivní křídlo + pasivní křídlo / kombinácia: aktívne křídlo + pasívne křídlo
„100 D“	1091	1065	644 + 444
„110 D“	1191	1165	744 + 444
„120“	1291	1265	844 + 444; 644 + 644
„130“	1391	1365	944 + 444; 744 + 644; 644 + 744
„140“	1491	1465	1044 + 444; 844 + 644; 744 + 744; 644 + 844
„150“	1591	1565	944 + 644; 844 + 744; 744 + 844; 644 + 944
„160“	1691	1665	1044 + 644; 944 + 744; 844 + 844
			744 + 944; 644 + 1044
„170“	1791	1765	1044 + 744; 944 + 844; 844 + 944; 744 + 1044
„180“	1891	1865	1044 + 844; 944 + 944; 844 + 1044
„190“	1991	1965	1044 + 944; 944 + 1044
„200“	2091	2065	1044 + 1044

■ Platí pro lakovaná křídla / Platí pre lakované křídla.

■ Platí pro rámová křídla / Platí pre rámové křídla

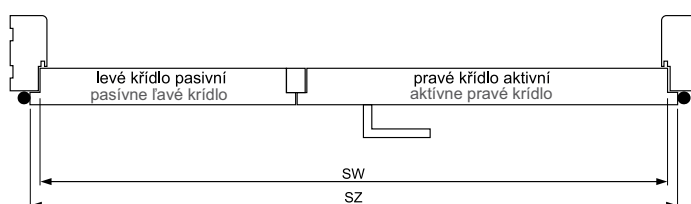

## Dvojitá křídla falcová - bloková zárubeň / Dvojité křídla falcové - bloková zárubňa

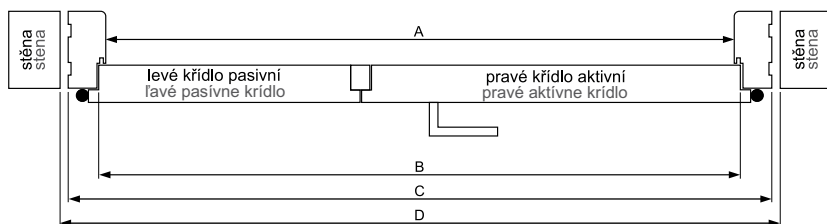

	rozměry (mm) / rozmery (mm)			
	A	B	C	D
„100 D“	1049	1073	1137	1161
„110 D“	1149	1173	1237	1261
„120“	1249	1273	1337	1361
„130“	1349	1373	1437	1461
„140“	1449	1473	1537	1561
„150“	1549	1573	1637	1661
„160“	1649	1673	1737	1761
„170“	1749	1773	1837	1861
„180“	1849	1873	1937	1961
„190“	1949	1973	2037	2061
„200“	2049	2073	2137	2161

Platí pro lakovaná křídla /  
Platí pre lakované křídla.

## Dvojitá křídla falcová - nastavitelná zárubeň standard / Dvojité křídla falcové - nastavitelná zárubňa štandard

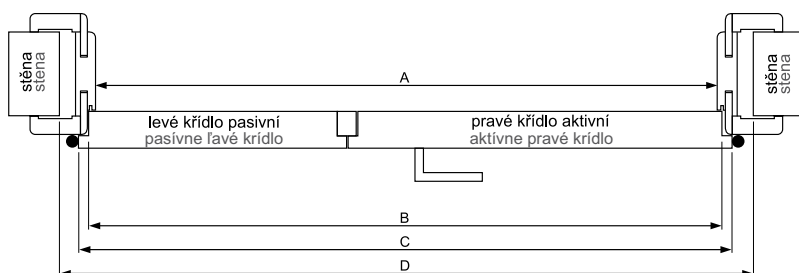

	rozměry (mm) / rozmery (mm)			
	A	B	C	D
„100 D“	1049	1073	1093	1133
„110 D“	1149	1173	1193	1233
„120“	1249	1273	1293	1333
„130“	1349	1373	1393	1433
„140“	1449	1473	1493	1533
„150“	1549	1573	1593	1633
„160“	1649	1673	1693	1733
„170“	1749	1773	1793	1833
„180“	1849	1873	1893	1933
„190“	1949	1973	1993	2033
„200“	2049	2073	2093	2133

Platí pro lakovaná křídla /  
Platí pre lakované křídla.







[www.voster.pl](http://www.voster.pl)



Podívejte se, kde si můžete  
koupit naše výrobky / Pozrite  
sa, kde si môžete kúpiť naše  
výrobky



Zarzecze, ul. Mickiewicza 155, 37-400 Nisko

tel. +48 15 870 14 44

+48 609 482 500

e-mail: [handlowy@voster.pl](mailto:handlowy@voster.pl)    [www.voster.pl](http://www.voster.pl)



PODKARPACKA NAGRODA  
GOSPODARZA



NAJDĚTE SI NÁS NA / NÁJDITE SI NÁS NA  
[WWW.FACEBOOK.COM/VOSTER.DRZWI/](http://WWW.FACEBOOK.COM/VOSTER.DRZWI/)



INSTAGRAM  
[WWW.INSTAGRAM.COM/VOSTER\\_DRZWI/](http://WWW.INSTAGRAM.COM/VOSTER_DRZWI/)